

Mercedes-AMG SL Roadster



Preisliste gültig ab 07. Mai 2024

AMG
DRIVING PERFORMANCE



Willkommen.

In der Markenwelt von Mercedes-Benz.



Vor knapp 70 Jahren startet in Stuttgart ein Sportwagen, der auf Anhieb zur Legende wird. Die Vision, das Potenzial der Marke Mercedes-Benz durch Motorsporterfolge zu erweitern, bringt als Ergebnis den ersten SL. Durch seine Erfolge wird der SL schnell zum Mythos.

Der neue Mercedes-AMG SL, die Neuauflage einer Ikone, kehrt mit klassischem Stoffverdeck und sportlichem Charakter zurück zu seinen Wurzeln. Gleichzeitig ist der luxuriöse Roadster als 2+2-Sitzer besonders alltagstauglich und bringt seine Leistung erstmals mit Allradantrieb auf die Straße. Hightech-Komponenten wie das AMG ACTIVE RIDE CONTROL Fahrwerk mit aktiver Wankstabilisierung, die Hinterachslenkung, die AMG Keramik-Hochleistungs-Verbundbremsanlage oder das serienmäßige DIGITAL LIGHT mit Projektionsfunktion schärfen das sportliche Profil.

Sie ahnen es bereits: Es gibt nahezu grenzenlose Möglichkeiten, den Mercedes-AMG SL Roadster ganz nach Ihren persönlichen Wünschen zu gestalten. Nehmen Sie sich die Zeit, stöbern Sie in aller Ruhe in dieser Preisliste, konfigurieren Sie Ihr Wunschfahrzeug online und sprechen Sie uns vor Ort bei Ihrem Mercedes-AMG Partner an. Gerne können Sie auch eine Probefahrt vereinbaren und sich höchstpersönlich von unserem Anspruch überzeugen.

Ihr Mercedes-AMG Team

Über den detaillierten Umfang der Sonderausstattungen informiert Sie gerne Ihr Mercedes-Benz Partner. Weitere Informationen erhalten Sie unter www.mercedes-benz.de und über unsere Mercedes-Benz Kundenbetreuung: Montag bis Freitag von 7.30 – 20.00 Uhr
Telefon: 00800 9 7777777

Inhalt.

Vorwort	2
Produkt-Highlights	4
Modellvarianten und technische Daten	5
Design & Ausstattungen	7
Serienausstattungen	
Ausstattungs Pakete	
Lines und Design-Pakete	
Zierelemente	
Lacke	
Kombinationsmöglichkeiten Polster und Lacke	
Einzelausstattungen	
Elektromobilität	47
Weitere technische Daten	53
Service	54
Finanzdienstleistungen und Versicherungen	55
Fahrzeugabholung	56
Mercedes me connect	57

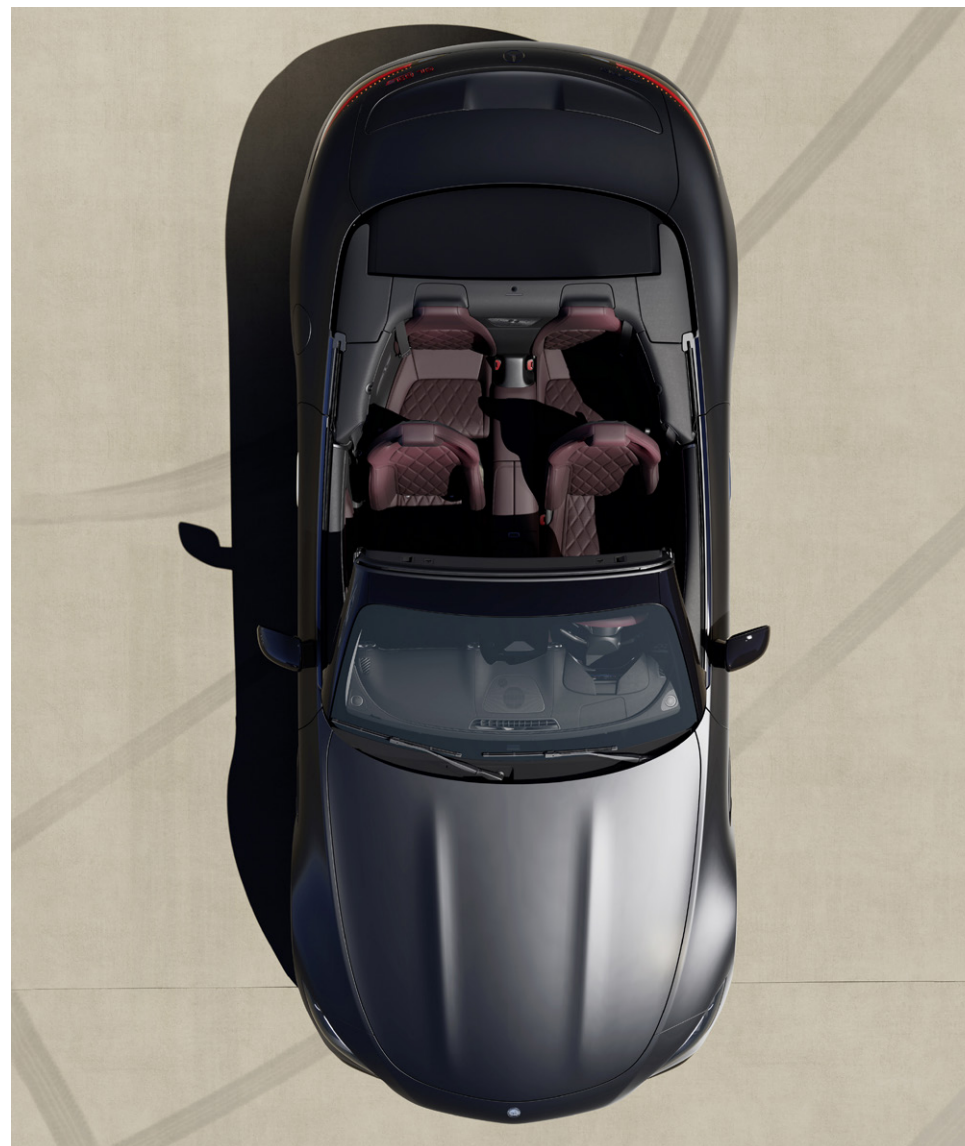

Produkt-Highlights.

Der neue Mercedes-AMG SL: Die Neuauflage einer Ikone.

Der luxuriöse Roadster kehrt mit klassischem Stoffverdeck und sportlichem Charakter zurück zu seinen Wurzeln. Gleichzeitig ist der neue Mercedes-AMG SL als 2+2-Sitzer besonders alltagstauglich und bringt seine Leistung erstmals mit Allradantrieb auf die Straße.

Zum ersten Mal in Serie: Das Fahrwerk AMG ACTIVE RIDE CONTROL mit hydraulischer, aktiver Wankstabilisierung im SL 63 4MATIC+.

Größte Neuerung: Aktive Hydraulikelemente ersetzen die herkömmlichen mechanischen Drehstab-Querstabstabilisatoren und gleichen Wankbewegungen des neuen SL in Sekundenbruchteilen aus. Im Alltag erhöht das den Komfort, weil selbst einseitig auftretende Unebenheiten individuell ausgeglichen werden. Bei dynamischer Kurvenfahrt mindert die Hydraulik zudem aktiv den Sturzverlust. Dank der resultierenden hohen Sturzsteifigkeit lenkt der Roadster sehr präzise ein.

2+2 Sitzigkeit

Das neue Maßkonzept ermöglicht zum ersten Mal seit 1989 (Mercedes SL Baureihe R 129) wieder eine 2+2-Sitzkonfiguration. Damit wird der neue SL noch vielseitiger. Die hinteren Plätze erhöhen die Alltagsauglichkeit und bieten Raum für Personen bis 1,50 Meter Körpergröße (mit Kindersitz bis 1,35 Meter). Werden die zusätzlichen Sitzgelegenheiten nicht gebraucht, kann ein einsteckbares Windschott hinter den Fondsitzen die Passagiere auf den Vordersitzen vor Zugluft im Nacken schützen. Oder die zweite Sitzreihe wird als zusätzlicher Stauraum genutzt und nimmt beispielsweise eine Golftasche auf.

Das neue klassische Stoffverdeck

Die sportliche Positionierung des neuen SL legte auch die Entscheidung für ein elektrisches Stoffverdeck statt des bisherigen Metall-Variodachs nahe. Das um 21 Kilogramm geringere Gewicht und der daraus resultierende niedrigere Schwerpunkt wirken sich positiv auf die Fahrdynamik und das Handling aus. Der äußere Bezug ist in den Farben Schwarz, Grau oder Rot erhältlich. Für den guten Durchblick nach hinten ist die Heckscheibe aus Sicherheitsglas beheizbar.

Mercedes-Benz User Experience der aktuellen Generation (MBUX)

Umfangreiche intuitive Bedienmöglichkeiten und viele digitale Dienste von Mercedes me connect ermöglicht das Infotainmentsystem MBUX (Mercedes-Benz User Experience). Zu den Stärken zählen das intuitive Bedienkonzept per Touchscreen oder Touch Control Buttons am Lenkrad, die Smartphone-Integration von Apple CarPlay und Android Auto, die Freisprecheinrichtung per Bluetooth-Anbindung und Digital Radio (DAB und DAB+).

Ein intelligenter Materialmix prägt den Karosserierohbau.

Die neue Roadster-Architektur besteht aus einem Aluminium-Spaceframe, kombiniert mit einer selbsttragenden Struktur. Sie entstand – wie beim ersten SL anno 1952 – sprichwörtlich auf einem weißen Blatt Papier: Kein einziges Bauteil wurde vom Vorgänger-SL oder einem anderen Modell wie etwa dem AMG GT Roadster übernommen.

Abgeleiteter elektrischer Abgasturbolader erstmals in einem Serienfahrzeug

Das im SL 43 eingesetzte System ist eine direkte Ableitung der vom Mercedes-AMG Petronas F1 Team seit vielen Jahren erfolgreich in der Königsklasse des Motorsports eingesetzten Entwicklung. Die neue Form der Aufladung garantiert über den gesamten Drehzahlbereich ein besonders spontanes Ansprechverhalten, bietet dadurch ein noch dynamischeres Fahrgefühl und steigert gleichzeitig die Effizienz.

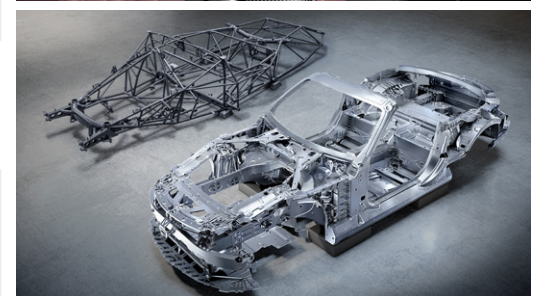

Modellvarianten und technische Daten – Benziner.

Typ 2+2 Sitzler, 3 Türen	Motor Hubraum cm ³ Zylinder	Getriebe	Nennleistung ¹ kW (PS) Drehmoment ¹ Nm	Höchstgeschwindigkeit km/h Beschleunigung 0-100 km/h (s)	Energieverbrauch kombiniert ² (l/100 km) CO ₂ -Emissionen kombiniert ² (g/km) CO ₂ -Klasse / Emissionsklasse	Preis Euro inkl. MwSt. exkl. MwSt.
Mercedes-AMG SL 43	Benziner 1.991 R4	AMG SPEEDSHIFT MCT 9G (automatisch)	310 (421) 500	278 4,7	9,5-9,0 217-205 G / Euro 6e	127.145,55 106.845,00
Mercedes-AMG SL 55 4MATIC+	Benziner 3.982 V8	AMG SPEEDSHIFT MCT 9G (automatisch)	350 (476) 700	295 3,9	13,5-12,9 306-293 G / Euro 6e	166.736,85 140.115,00
Mercedes-AMG SL 63 4MATIC+	Benziner 3.982 V8	AMG SPEEDSHIFT MCT 9G (automatisch)	430 (585) 800	315 3,6	13,4-13,0 306-296 G / Euro 6e	194.654,25 163.575,00

¹ Angaben zur Nennleistung und zum Nenndrehmoment nach Verordnung (EG) Nr. 595/2009 in der gegenwärtig geltenden Fassung.

² Die angegebenen Werte wurden nach dem vorgeschriebenen Messverfahren WLTP (Worldwide harmonised Light-duty vehicles Test Procedures) ermittelt. Der Energieverbrauch und der CO₂-Ausstoß eines Pkw sind nicht nur von der effizienten Ausnutzung des Kraftstoffs bzw. des Energieträgers durch den Pkw, sondern auch vom Fahrstil und anderen nichttechnischen Faktoren abhängig.



Jetzt Wunschraten berechnen: www.mercedes-benz.de/ratenrechner

Der mobile Ratenrechner: QR-Code scannen und ganz bequem die Leasing- und Finanzierungsrate für Ihren Mercedes berechnen.

Sämtliche Kaufpreise verstehen sich für die Serienausstattung ab Herstellerwerk. Bei Auslieferung über eine Niederlassung oder Vertretung fallen zusätzlich Überführungskosten an. Die Kaufpreise für Sonderausstattungen gelten nur für den Einbau im Herstellerwerk. Änderungen in Konstruktion und Ausführung sowie Irrtümer und Druckfehler sind vorbehalten. Die Abbildungen können auch Zubehör und Sonderausstattungen enthalten, die nicht zum serienmäßigen Lieferumfang gehören. Farbabweichungen sind drucktechnisch bedingt.

Modellvarianten und technische Daten - Plug-in-Hybride.

Typ 2+2 Sitzer, 3 Türen	Moto Hubraum cm ³ Zylinder	Getriebe	Nennleistung ¹ kW (PS) Drehmoment ¹ Nm	Nennleistung kW (PS) Drehmoment Nm	Systemleistung kW (PS) Drehmoment Nm	Höchstgeschwindigkeit km/h Beschleunigung 0-100 km/h (s) Elektrischer Reichweitewert EAER ² km	Energieverbrauch gewichtet, kombiniert ² Stromverbrauch + Kraftstoffverbrauch (kWh/100 km + l/100km) ¹ Kraftstoffverbrauch kombiniert bei entladener Batterie (l/100 km)	CO ₂ -Emissionen ² gewichtet kombiniert / gesamt, kombiniert (g/km) CO ₂ -Klassen gewichtet, kombiniert / bei entladener Batterie Emissionsklasse	Preis Euro inkl. MwSt. exkl. MwSt.
Mercedes-AMG SL 63 S E Performance	Benziner V8 3.982	AMG SPEEDSHIFT MCT 9G (automatisch)	450 (612) 850	150 (204) 320	600 (816) 1.420	317 2,9 14-14	11,5-11,5 + 7,7-7,7 11,7	175-175 / 265-265 F / G Euro 6e	223.720,00 188.000,00

¹ Angaben zur Nennleistung und zum Nenndrehmoment nach Verordnung (EG) Nr. 595/2009 in der gegenwärtig geltenden Fassung.

² Die angegebenen Werte wurden nach dem vorgeschriebenen Messverfahren WLTP (Worldwide harmonised Light-duty vehicles Test Procedures) ermittelt. Der Energieverbrauch und der CO₂-Ausstoß eines Pkw sind nicht nur von der effizienten Ausnutzung des Kraftstoffs bzw. des Energieträgers durch den Pkw, sondern auch vom Fahrstil und anderen nichttechnischen Faktoren abhängig.



Jetzt Wunschrate berechnen: www.mercedes-benz.de/ratenrechner

Der mobile Ratenrechner: QR-Code scannen und ganz bequem die Leasing- und Finanzierungsraten für Ihren Mercedes berechnen.

Sämtliche Kaufpreise verstehen sich für die Serienausstattung ab Herstellerwerk. Bei Auslieferung über eine Niederlassung oder Vertretung fallen zusätzlich Überführungskosten an. Die Kaufpreise für Sonderausstattungen gelten nur für den Einbau im Herstellerwerk. Änderungen in Konstruktion und Ausführung sowie Irrtümer und Druckfehler sind vorbehalten. Die Abbildungen können auch Zubehör und Sonderausstattungen enthalten, die nicht zum serienmäßigen Lieferumfang gehören. Farbabweichungen sind drucktechnisch bedingt.

Design & Ausstattungen.



Serienausstattungen	8
Ausstattungs Pakete	15
Entry	16
Premium	17
Premium Plus	18
Vergleich der Ausstattungs Pakete	20
Lines und Design-Pakete	21
Serienausstattung Exterieur	21
Serienausstattung Interieur	24
AMG Night-Paket	30
AMG Night-Paket II	30
AMG Chrom-Paket Exterieur	31
AMG Aerodynamik-Paket	32
V8-Styling-Paket	32
AMG Carbon-Paket Exterieur	31
Zierelemente	33
Lacke	34
Kombinationsmöglichkeiten für Polster, Lacke und Verdeckstoffe	36
Einzel ausstattungen	37

Design & Ausstattungen.

Serienausstattungen

Exterieur

Adaptiver Fernlicht-Assistent Plus

Fahren Sie mit Dauerfernlicht. Das macht die Nacht fast zum Tag und entlastet Sie bei Ihren Fahraufgaben. Weit sehen, nicht blenden – nach diesem Motto agiert der Adaptive Fernlicht-Assistent Plus. Gegenverkehr oder vorausfahrende Fahrzeuge spart das intelligente System über hochpräzise LEDs aus: Sie müssen nicht ständig zum Abblendlicht wechseln.



Code

628

Preis Euro
inkl. MwSt.
exkl. MwSt.

0,00
0,00

Mercedes-AMG
SL 43

S

Mercedes-AMG
SL 55 4 MATIC +

S

Mercedes-AMG
SL 63 4 MATIC +

S

Mercedes-AMG
SL 63 S E Performance

S

HANDS-FREE ACCESS

Laden Sie mit HANDS-FREE ACCESS entspannt und stressfrei ein: Der Kofferraumdeckel öffnet und schließt berührungslos. Dazu erkennt der Sensorbereich unter dem hinteren Stoßfänger eine Kickbewegung Ihres Fußes. Das ist besonders hilfreich, wenn Sie schwer bepackt vom Einkaufen kommen.



871

0,00
0,00

S

S

S

S

KEYLESS-GO mit flächenbündigen Türgriffen

Mit KEYLESS-GO hat die Schlüsselsuche ein Ende. Sobald das Komfortsystem Ihren Schlüssel in unmittelbarer Fahrzeugnähe erkennt, fahren die flächenbündigen Türgriffe automatisch aus. Wenn Sie losfahren oder die Türen verriegeln, fahren sie ein und sind elegant im Seitendesign integriert – ein eindeutiger technischer und optischer Vorteil für Sie.



889

0,00
0,00

S

S

S

S

Spiegel-Paket

Das Spiegel-Paket kombiniert einige praktische Funktionen für Ihren automobilen Alltag: Elektrisch anklappbare Außenspiegel schützen Ihr Fahrzeug nicht nur in engen Parklücken vor ärgerlichen Beschädigungen. Der absenkbare rechte Außenspiegel erleichtert das Einparken und die automatische Abblendfunktion schont Ihre Augen bei Nacht.



P49

0,00
0,00

S

S

S

S

Design & Ausstattungen.

Serienausstattungen

Interieur

	Code	Preis Euro inkl. MwSt. exkl. MwSt.	Mercedes-AMG SL 43	Mercedes-AMG SL 55 4 MATIC +	Mercedes-AMG SL 63 4 MATIC +	Mercedes-AMG SL 63 S E Performance
<p>Sitzheizung für Fahrer und Beifahrer</p> <p>Wohlige Wärme und somit hoher Sitz- und Reisekomfort: Die Sitzheizung bringt Ihre Sitze in drei Intensitätsstufen auf angenehme Temperatur. Mit einem Schieberegler im Zentral-Display regulieren Sie zusätzlich die Wärmeverteilung zwischen Sitzkissen und Rückenlehne. Intelligently und komfortabel: Die Sitzheizung schaltet sich automatisch zurück.</p>	873	0,00 0,00	S	S	S	S
<p>Memory-Paket</p> <p>Mit dem Memory-Paket können Sie bis zu 3 verschiedene Sitzpositionen speichern und komfortabel auswählen. Wenn das Fahrzeug von mehreren Fahrern genutzt wird und sich die Sitzeinstellung häufig ändert, ist die Funktion besonders praktisch.</p>	P64	0,00 0,00	S	S	S	S
<p>Cupholder</p> <p>Mit diesem Ausstattungsextra sind Ihre Getränke immer griffbereit und zugleich sicher in der Mittelkonsole platzierbar: Sie erhalten einen praktischen großen Doppel-Cupholder – für 2 Flaschen oder Becher mit einem Volumen von jeweils 750 ml.</p>	309	0,00 0,00	S	S	S	S
<p>Sonnenblende ausziehbar</p> <p>Schützen Sie sich mit einem Handgriff vor störender Sonneneinstrahlung. Die ausziehbaren und seitlich schwenkbaren Sonnenblenden für Fahrer und Beifahrer lassen sich leicht einstellen – je nachdem, ob irritierendes Licht von vorne oder von der Seite einfällt. In die Innenseiten ist jeweils ein Kosmetikspiegel mit LED-Beleuchtung integriert.</p>	543	0,00 0,00	S	S	S	S
<p>Klimatisierungsautomatik THERMOTRONIC</p> <p>Die THERMOTRONIC regelt die individuelle Temperatur in zwei Zonen. So können Sie für sich und Ihren Beifahrer getrennt voneinander das Wunschklima einstellen. Sie müssen dabei nie nachregulieren, denn die feinfühligsten Sensoren registrieren auch veränderte Bedingungen wie die Sonneneinstrahlung.</p>	581	0,00 0,00	S	S	S	S
<p>AIRSCARF</p> <p>Die Kopfraumheizung AIRSCARF für Fahrer und Beifahrer ermöglicht entspanntes Offenfahren bei niedrigen Temperaturen und ist damit die Wohlfühlfunktion für ganzjährigen Roadster-Genuss. Über Luftauslässe in den Kopfstützen legt sich warme Luft wie ein unsichtbarer Schal um Ihren Hals und Nacken – Sie treffen entspannter am Ziel Ihrer Reise an.</p>	403	0,00 0,00	S	S	S	S

● lieferbar gegen Mehrpreis

○ als Sonderausstattung ohne Mehrpreis lieferbar

S Serienausstattung





– nicht lieferbar

Abbildungen können Sonderausstattungen beinhalten.

Design & Ausstattungen.

Serienausstattungen

Interieur

	Code	Preis Euro inkl. MwSt. exkl. MwSt.	Mercedes-AMG SL 43	Mercedes-AMG SL 55 4 MATIC +	Mercedes-AMG SL 63 4 MATIC +	Mercedes-AMG SL 63 S E Performance
<p>AMG Lenkradtasten</p> <p>Die AMG Lenkradtasten erlauben Ihnen eine schnelle und zielsichere Bedienung spezifischer fahrdynamischer Funktionen. Für ein fokussiertes und konzentriertes Fahrgefühl – und für eine authentische Rennwagen-Atmosphäre im Cockpit.</p>		U88 0,00 0,00	S	S	S	S
<p>Fahrer-Display</p> <p>Auf dem Fahrer-Display mit gestochen scharfer Darstellung und AMG spezifischen Anzeigen haben Sie alle gewünschten Informationen gut ablesbar im Blick. Das hochwertige Display ist ein wichtiges Element des digitalisierten, edel gestalteten Interieurs und steht beispielhaft für die moderne Sportlichkeit Ihres Mercedes-AMG.</p>		464 0,00 0,00	S	S	S	S
<p>Zentraldisplay</p> <p>Das 11,9" große Zentral-Display bildet gemeinsam mit dem Fahrer-Display die Kommandozentrale im Innenraum Ihres Fahrzeugs. Die hervorragende Farbbrillanz erleichtert Ihre intuitiven Eingaben während der Fahrt. Um störende Reflexionen zu vermeiden, können Sie den Neigungswinkel des Zentral-Displays elektrisch verstellen.</p>		868 0,00 0,00	S	S	S	S
<p>Laderaum-Paket</p> <p>Das Laderaum-Paket kombiniert zusätzliche Verstaumöglichkeiten wie die 12-V-Steckdose oder verschiedene Verstaunetze. Besonders praktisch ist die automatische Restkofferraum-Abtrennung: Bei geschlossenem Verdeck fährt sie selbstständig nach oben. So vergrößert sich Ihr nutzbarer Laderaum um circa 27 l.</p> <p>Enthält Automatische Restkofferraum-Abtrennung (6U3) und Steckdose im Kofferraum (U35)</p>		942 0,00 0,00	S	S	S	–

Design & Ausstattungen.

Serienausstattungen

Sicherheit und Assistenzsysteme

	Code	Preis Euro inkl. MwSt. exkl. MwSt.	Mercedes-AMG SL 43	Mercedes-AMG SL 55 4 MATIC +	Mercedes-AMG SL 63 4 MATIC +	Mercedes-AMG SL 63 S E Performance	
<p>PRE-SAFE® System*</p> <p>Das PRE-SAFE® System nutzt für Sie die Zeit vor einem drohenden Unfall. Eine Vielzahl von Maßnahmen kann dabei auftretende Belastungen reduzieren. Der innovative PRE-SAFE® Sound erzeugt ein Rauschen aus den Lautsprechern und kann einen natürlichen Schutzreflex auslösen. Damit wird das Innenohr durch eine Dämpfung des Unfallgeräuschs geschont.</p>		299	0,00 0,00	S	S	S	S
<p>Aktiver Spurhalte-Assistent*</p> <p>Der Aktive Spurhalte-Assistent ist ein aufmerksamer Beobachter: Wenn Sie Ihre Fahrspur unbeabsichtigt verlassen oder sich anderen Verkehrsteilnehmern gefährlich nähern, kann Sie das System mithilfe eines Lenkeingriffs zurück in Ihre Fahrspur bringen. Falls Sie dennoch die Fahrspur verlassen, folgt zusätzlich eine warnende Lenkradvibration.</p>		243	0,00 0,00	S	S	S	S
<p>Totwinkel-Assistent*</p> <p>Der Totwinkel-Assistent behält für Sie den Überblick bei Spurwechseln und kann Objekte im toten Winkel des Fahrzeugs erkennen. Das kann Kollisionen etwa auf mehrspurigen Stadtstraßen oder der Autobahn verhindern. Im Stand für weitere drei Minuten: Stellt der Assistent Fahrräder oder Fahrzeuge im Gefahrenbereich fest, warnt er optisch und akustisch.</p>		234	0,00 0,00	S	S	S	S
<p>Verkehrszeichen-Assistent*</p> <p>Behält die Orientierung: Der Verkehrszeichen-Assistent kann dank intelligenter Verknüpfung von Kamera- und Kartendaten nicht nur Geschwindigkeitslimits, Überholverbote und deren Aufhebung erkennen. Er kann darüber hinaus auf rote Ampeln, Stoppschilder und Einfahrverbote reagieren und Sie vor unbeabsichtigtem Überfahren bzw. Falscheinfahrt warnen.</p>		513	0,00 0,00	S	S	S	S
<p>Park-Paket*</p> <p>Mit diesem Paket haben Sie die Wahl: Selbst einparken – oder stressfreier einparken lassen. Die praktische Unterstützung beginnt bereits bei der Suche und Auswahl eines Parkplatzes. Sobald dieser erkannt ist, können Sie dank Rückfahrkamera souverän manövrieren oder sich vom Aktiven Park-Assistenten beim Ein- und Ausparken unterstützen lassen.</p> <p>Die Systeme des Park-Pakets mit Rückfahrkamera sind nur ein Hilfsmittel. Sie können die Aufmerksamkeit des Fahrers für die Umgebung nicht ersetzen. Der Fahrer trägt während des gesamten Park- und Rangiervorgangs die Verantwortung und muss Parkvorgänge kontrollieren und bei Bedarf eingreifen. Es ist sicherzustellen, dass sich unter anderem keine Personen, Tiere oder Gegenstände im Fahrweg befinden.</p>		P44	0,00 0,00	S	S	S	S

* Unsere Fahrerassistenz- und Sicherheitssysteme sind Hilfsmittel und entbinden Sie nicht von Ihrer Verantwortung als Fahrer. Beachten Sie die Hinweise in der Betriebsanleitung und die dort beschriebenen Systemgrenzen.

● lieferbar gegen Mehrpreis ○ als Sonderausstattung ohne Mehrpreis lieferbar S Serienausstattung – nicht lieferbar Abbildungen können Sonderausstattungen beinhalten.

Design & Ausstattungen.

Serienausstattungen

Sicherheit und Assistenzsysteme

	Code	Preis Euro inkl. MwSt. exkl. MwSt.	Mercedes-AMG SL 43	Mercedes-AMG SL 55 4 MATIC +	Mercedes-AMG SL 63 4 MATIC +	Mercedes-AMG SL 63 S E Performance
Reifendruckkontrolle Das System überwacht für Sie den Reifendruck und warnt bei einem Druckabfall. Dadurch können Sie schneller auf Gefahrensituationen reagieren. Ein zu niedriger Reifendruck kann den Bremsweg verlängern. Wenn Sie die Kontrolle darauf hinweist, sollten Sie schnell Luft nachfüllen. Ein korrekter Reifendruck erhöht außerdem die Laufleistung der Reifen.	 475	0,00 0,00	S	S	S	S
Warnweste für Fahrer	 70B	0,00 0,00	S	S	S	S

* Unsere Fahrerassistenz- und Sicherheitssysteme sind Hilfsmittel und entbinden Sie nicht von Ihrer Verantwortung als Fahrer. Beachten Sie die Hinweise in der Betriebsanleitung und die dort beschriebenen Systemgrenzen.

● lieferbar gegen Mehrpreis ○ als Sonderausstattung ohne Mehrpreis lieferbar S Serienausstattung – nicht lieferbar Abbildungen können Sonderausstattungen beinhalten.

Design & Ausstattungen.

Serienausstattungen

Infotainment, Navigation und Kommunikation

MBUX Navigation Premium

Mit der MBUX Navigation Premium erreichen Sie Ihr Ziel schnell und bestens informiert. Dabei können Sie sich auf aktuelle Kartendaten inklusive Satellitenansicht, präzise Echtzeit-Verkehrsinformationen und eine schnelle Online-Routenführung verlassen. Intelligent vernetzte Funktionen machen Ihre Fahrt nicht zuletzt auch sicherer.

Enthält Festplatten-Navigation (365)

Das Anzeigen der Rettungsgasse ist in folgenden Ländern verfügbar: Deutschland, Schweiz, Österreich, Luxemburg, Slowenien und Tschechien. Die aktive Warnung vor einem Stau-Ende ist länderabhängig verfügbar. Unter what3words.com finden Sie vertiefende Informationen zu dem weltweiten Adress-System.



Code

Preis Euro
inkl. MwSt.
exkl. MwSt.

Mercedes-AMG
SL 43

Mercedes-AMG
SL 55 4 MATIC +

Mercedes-AMG
SL 63 4 MATIC +

Mercedes-AMG
SL 63 S E Performance

PBG

0,00
0,00

S

S

S

S

Festplatten-Navigation

Sparen Sie Zeit durch eine schnelle Festplatten-Navigation mit flexiblen Eingaben über Touchbedienung oder Spracheingabe. Dabei sind die 3D-Anzeigen etwa von Sehenswürdigkeiten auch ein optischer Genuss. Das intelligente System führt sie zuverlässig an Ihr Ziel und greift dabei sowohl auf lokale sowie aktuelle Online-Informationen zurück.

Enthalten in MBUX Navigation Premium (PBG)

Unter what3words.com finden Sie vertiefende Informationen zu dem weltweiten Adress-System.



365

0,00
0,00

S

S

S

S

Fingerabdruck Scanner

Mit dem Fingerabdruck Scanner identifizieren Sie sich sehr schnell und komfortabel. Denn Ihre persönlichen Daten wie Profile oder auch Büro- und Zahlungsfunktionen sind geschützt. Wenn Sie die farbig beleuchtete Taste berühren, schaltet das System den Zugang dazu frei. Das ist sicher und zudem ablenkungsfreier als eine PIN-Eingabe.

Am Fingerabdruck Scanner authentifizieren Sie sich einmalig mit Ihrer 4-stelligen Mercedes me PIN. Diese dient auch alternativ zur Anmeldung. Wird die PIN vergessen, kann sie in der Mercedes App oder im Portal zurückgesetzt und eine neue Zahlenkombination eingegeben werden. Datenschutz: Nicht die kompletten biometrischen Merkmale sind im Fingerabdruck Scanner hinterlegt, sondern lediglich ausgewählte Bestandteile.

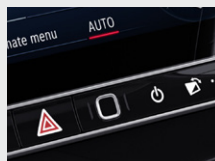

321

0,00
0,00

S

S

S

S

Kabelloses Ladesystem für mobile Endgeräte vorn

Aus Fahrtzeit wird Ladezeit: Sparen Sie sich lästiges Kabelgewirr und legen Sie Ihr Smartphone zum Aufladen einfach in die integrierte Ladeschale in der Mittelkonsole. Unterstützt werden alle Qi-kompatiblen Endgeräte.



897

0,00
0,00

S

S

S

S

Digitales Radio

Digitalradio bietet Ihnen noch mehr Information und Entertainment durch deutlich mehr Programme. Wählen Sie Ihre persönlichen Lieblings-Sender. Gleichzeitig steigert der klare, rauschfreie Empfang den Hörgenuss.

Digitale Sendeverfahren sind noch nicht flächendeckend eingeführt. Bei Bedarf schaltet das Digitalradio automatisch auf analogen Empfang (FM-UKW) um.



537

0,00
0,00

S

S

S

S

● lieferbar gegen Mehrpreis

○ als Sonderausstattung ohne Mehrpreis lieferbar

S Serienausstattung

– nicht lieferbar

Abbildungen können Sonderausstattungen beinhalten.

Design & Ausstattungen.

Serienausstattungen Technik

	Code	Preis Euro inkl. MwSt. exkl. MwSt.	Mercedes-AMG SL 43	Mercedes-AMG SL 55 4 MATIC +	Mercedes-AMG SL 63 4 MATIC +	Mercedes-AMG SL 63 S E Performance	
<p>AMG SPEEDSHIFT MCT 9G Das AMG SPEEDSHIFT MCT 9G unterstützt Sie optimal bei einer besonders dynamischen Fahrweise und bringt echtes Motorsport-Flair auf jede Fahrt. Sportlich-schnelle Gangwechsel oder komfortable, kaum spürbare Schaltvorgänge je nach Fahrmodus: Dank der 9 Gänge befindet sich der Motor besonders häufig im optimalen Drehzahlbereich. Das Fahrprogramm „RACE“ ist Bestandteil des AMG DYNAMIC PLUS Pakets (P71).</p>		421	0,00 0,00	S	S	S	S
<p>AMG ACTIVE RIDE CONTROL Fahrwerk Stabilität trifft Agilität: AMG ACTIVE RIDE CONTROL gleicht dank hochmoderner Elektronik Wankbewegungen gezielt aus. Fahrwerk und Lenkung reagieren hochpräzise auf Fahrsituation und Fahrbahn. Am Steuer profitieren Sie von einem intensiven, dynamischen AMG Fahrgefühl. Und als Passagier genießt man ausgezeichneten Fahrkomfort.</p>		470	0,00 0,00	–	S	S	S
<p>19" Bremsanlage m. silbernen Bremssätteln Nicht mit AMG DYNAMIC PLUS Paket (P71)</p>		B06	0,00 0,00	S	–	–	–
<p>AMG Bremssättel gelb lackiert Als exklusiver Bestandteil des AMG DYNAMIC PLUS Pakets unterstreichen die gelb lackierten Bremssättel das nochmals gesteigerte Fahrdynamik-Potenzial Ihres Fahrzeugs. Sie betonen die Leistungsfähigkeit der Bremsanlage und machen den besonders sportlichen Anspruch des Fahrzeugs auf den ersten Blick erkennbar. Nur mit AMG DYNAMIC PLUS Paket (P71) Nicht mit AMG Fahrwerk (486), Bremssättel silberfarben lackiert (B06), 48,3 cm (19") AMG Leichtmetallräder im 10-Speichen-Design (RVA), 48,3 cm (19") AMG Leichtmetallräder im Vielspeichen-Design (RVC), 48,3 cm (19") AMG Leichtmetallräder im Vielspeichen-Design (RVD) oder AMG Keramik Hochleistungs-Verbundbremsanlage (B07)</p>		U69	0,00 0,00	○	S	S	–

Design & Ausstattungen - Ausstattungs Pakete.



Entry

Serienausstattung



Premium

inkl. MwSt. 2.796,50 € (für SL 43)

exkl. MwSt. 2.350,00 €

Serienausstattung (für SL 63)

+

Entry



Premium Plus

inkl. MwSt. 10.686,20 € (für SL 43)

exkl. MwSt. 8.980,00 €

inkl. MwSt. 7.354,20 € (für SL 63)

exkl. MwSt. 6.180,00 €

inkl. MwSt. 6.890,10 € (für SL 63 S E)

exkl. MwSt. 5.790,00 €

+

Premium

+

Entry

Design & Ausstattungen.

Ausstattungspakete Entry

Elemente Entry:
DIGITAL LIGHT mit Projektionsfunktion (318); TIREFIT (B51); Leder Nappa schwarz (801A); USB-Paket Plus (72B); Smartphone Integration (14U); AMG Einstiegsleisten mit „AMG“ Schriftzug, beleuchtet und mit Wechselcover (U45); Vorrüstung für digitale Schlüsselübergabe (20U); Warnweste für Fahrer (70B).

Code	Preis Euro inkl. MwSt. exkl. MwSt.	Mercedes-AMG SL 43	Mercedes-AMG SL 55 4 MATIC +	Mercedes-AMG SL 63 4 MATIC +	Mercedes-AMG SL 63 S E Performance
PSA	0,00 0,00	S	–	–	–

Inhalte



DIGITAL LIGHT mit Projektionsfunktion (318)

Mit DIGITAL LIGHT erleben Sie brillante Lichtverhältnisse – ständig angepasst an andere Verkehrsteilnehmer und an die Umgebung. Zusätzlich wird Sie das DIGITAL LIGHT mit seinen Projektionsfunktionen faszinieren.



TIREFIT (B51)

Ihre schnelle Übergangslösung bei einem kleineren Reifendefekt. Schäden durch eingefahrene Nägel oder Scherben dichtet das per Luftkompressor eingeblassene Dichtmittel ab. Somit können Sie mit bis zu 80 km/h zur nächsten Werkstatt weiterfahren.

In folgenden Fällen kann das Reifendichtmittel nicht für ausreichende Pannenhilfe sorgen, da es den Reifen nicht abdichten kann: Bei größeren Schnitt- oder Stichbeschädigungen des Reifens, bei Schäden an der Felge, wenn Sie mit sehr niedrigem Reifendruck oder luftleeren Reifen gefahren sind. Es besteht Unfallgefahr! Fahren Sie nicht weiter! Verständigen Sie eine qualifizierte Fachwerkstatt.



USB-Paket Plus (72B)

Schnelle Stromversorgung für Smartphone und Tablet: Mit insgesamt vier USB-C-Schnittstellen laden Sie und Ihre Passagiere mobile Endgeräte ganz einfach auf. Alle USB-Anschlüsse im Fahrzeug sind zudem schnellladefähig. Über verbundene Geräte spielen Sie auch Daten wie Ihre gespeicherte Musik in das Multimediasystem ein.

Voraussetzungen für die Schnellladefunktion sind ein geeignetes Ladekabel und ein schnellladefähiges mobiles Endgerät.



Smartphone Integration (14U)

Die Smartphone-Integration verbindet das Mobiltelefon via Apple CarPlay™ und Android Auto™ drahtlos mit dem Multimediasystem. Damit haben Sie komfortabel Zugriff auf die wichtigsten Anwendungen Ihres Smartphones. Auch Apps von Drittanbietern wie etwa Spotify können Sie schnell und einfach benutzen.



AMG Einstiegsleisten mit „AMG“ Schriftzug, beleuchtet und mit Wechselcover (U45)

Selbst der Ein- oder Ausstieg wird zum Erlebnis. Dafür sind die hochwertigen Edelstahl-Leisten mit einem „AMG“ Schriftzug beleuchtet. Dank der auswechselbaren Cover können Sie die Einstiegsleisten gegen weitere attraktive Original-Teile von Mercedes-AMG oder Mercedes-Benz tauschen.

Vorrüstung für digitale Schlüsselübergabe (20U)

Teilen Sie Ihr Fahrzeug mit Freunden und Familienmitgliedern – egal, wo Sie gerade sind und einfach per Mercedes me App. Sie behalten die Kontrolle und entscheiden, wem Sie Ihren Mercedes überlassen. Über die App entriegeln Sie Ihr Fahrzeug aus der Ferne und aktivieren den hinterlegten Fahrzeugschlüssel für den am Fahrzeug befindlichen Nutzer.

Design & Ausstattungen.

Ausstattungs Pakete Premium

Elemente Premium:

AMG Real Performance Sound (339); AMG Lichtinszenierung (588); GUARD 360° Fahrzeugschutz Plus (P82); Ambientebeleuchtung (891); Polster Leder Nappa schwarz (801); Lenkradheizung (443); 360°-Kamera (501).
Darüber hinaus sind die Bestandteile von Entry (PSA) ebenfalls enthalten.

Code	Preis Euro inkl. MwSt. exkl. MwSt.	Mercedes-AMG SL 43	Mercedes-AMG SL 55 4 MATIC +	Mercedes-AMG SL 63 4 MATIC +	Mercedes-AMG SL 63 S E Performance
PSC	2.796,50 2.350,00	●	–	–	–
	0,00 0,00	–	S	S	S

Inhalte

AMG Real Performance Sound (339)

Schon ab Werk klingt Ihr Mercedes-AMG unvergleichbar leidenschaftlich. Mit dem AMG Real Performance Sound wird der Sound noch emotionaler und Sie können bestimmen, wie sich der Turbomotor im Interieur anhört. Im Zentral-Display wählen Sie aus sportlich dezent (BALANCED) oder motorsportlich-emotional (POWERFUL).

Für Mercedes-AMG SL 43 nicht Bestandteil von Premium (PSC) sondern erst mit Premium Plus (PSE)



AMG Lichtinszenierung (588)

Mit dem neuartigen Logo-Projektor verleiht Ihr Fahrzeug jedem Untergrund echtes Rennstrecken-Flair. Der im Seitenschweller verbaute Projektor wirft einen „AMG“ Schriftzug auf den Asphalt, der Sie und Ihre Mitfahrer schon vor der Fahrt in die richtige Stimmung bringt – ein absoluter Hingucker, besonders bei Nacht und in dunkler Umgebung.



GUARD 360° Fahrzeugschutz Plus (P82)

GUARD 360° Fahrzeugschutz Plus bietet eine Rundum-Überwachung des Fahrzeugumfelds. Dank Einbruch- und Diebstahlwarnanlage sowie Notfall-Schlüsseldeaktivierung können Sie schnell handeln. Unterwegs benachrichtigt Sie die Kollisionserkennung per App. Zudem erhöht der Dienst Hilfe bei Fahrzeugdiebstahl die Chance, Ihr Eigentum wiederzubeschaffen.



Ambientebeleuchtung (891)

Inszenieren Sie das Interieur ganz nach Ihrer persönlichen Vorliebe oder aktuellen Stimmung. Aus den 64 Farben der Ambientebeleuchtung entstehen faszinierende Farbwelten, die sich dynamisch abwechseln oder mehrere Bereiche mit verschiedenen Farben beleuchten.



Lenkradheizung (443)

Für Ihren außergewöhnlichen Komfort beim Lenken – das beheizte Multifunktionslenkrad verwöhnt Sie insbesondere an kälteren Tagen mit warmen Händen. Ihre Hände wärmen sich besonders schnell auf, weil die Beheizung des Lenkrads unabhängig von der des Fahrzeugs ist.



360°-Kamera (501)*

Behalten Sie den Überblick: Die Rundumsicht der 360°-Kamera inklusive eines virtuellen Blicks aus der Vogelperspektive beeindruckt. Dank der intelligenten Vernetzung von 4 Kameras können Sie über das Media-Display auch die Hindernisse sehen, die eigentlich außerhalb Ihres Blickfeldes liegen. Das macht das Parken noch einfacher.

* Unsere Fahrerassistenz- und Sicherheitssysteme sind Hilfsmittel und entbinden Sie nicht von Ihrer Verantwortung als Fahrer. Beachten Sie die Hinweise in der Betriebsanleitung und die dort beschriebenen Systemgrenzen.

● lieferbar gegen Mehrpreis ○ als Sonderausstattung ohne Mehrpreis lieferbar S Serienausstattung – nicht lieferbar Abbildungen können Sonderausstattungen beinhalten.

Design & Ausstattungen.

Ausstattungspakete Premium Plus

Elemente Premium Plus:

MAGIC VISION CONTROL (874); Burmester® Surround-Soundsystem (810); ENERGIZING Paket Plus (PBR); Laderaum-Paket (942); Head-up-Display (438); MBUX Augmented Reality für Navigation (U19); MBUX Interieur-Assistent (77B); Multikontursitz-Paket (409); Sitzklimatisierung für Fahrer und Beifahrer (401).
Darüber hinaus sind die Bestandteile von Premium (PSC) ebenfalls enthalten.

Code	Preis Euro inkl. MwSt. exkl. MwSt.	Mercedes-AMG SL 43	Mercedes-AMG SL 55 4 MATIC +	Mercedes-AMG SL 63 4 MATIC +	Mercedes-AMG SL 63 S E Performance
PSE	10.686,20 8.980,00	●	–	–	–
	7.354,20 6.180,00	–	●	●	–
	6.890,10 5.790,00	–	–	–	●

Inhalte



MAGIC VISION CONTROL (874)

Mehr Sicht, mehr Sicherheit: Das innovative System MAGIC VISION CONTROL sorgt für den perfekten Durchblick – auch während des Wischvorgangs. Zum Einsatz kommen intelligente beheizte Wasserführungen in den Scheibenwischern. Diese sprühen die Reinigungsflüssigkeit direkt vor den Wischblättern auf die Scheibe – eben dorthin, wo sie benötigt wird.



Burmester® Surround-Soundsystem (810)

Erleben Sie mehr Performance und Exklusivität durch den legendären Burmester® Sound. Die Hochleistungslautsprecher und der AMG Premium ECS Subwoofer entwickeln mit dem DSP Verstärker einen erstklassigen Raumklang. Diesen können Sie gezielt für die vorderen Sitzplätze optimieren. Ein Hörerlebnis, das man dank der hochwertigen Schriftzüge auch sieht.



ENERGIZING Paket Plus (PBR)

Komfort für alle Sinne: Dieses Paket bündelt eine Vielzahl an Premium-Ausstattungen mit innovativer Intelligenz. Ihr Mercedes kann Sie gezielt vitalisieren und verwöhnen – für längere Leistungsfähigkeit am Steuer und eine überaus angenehme Fahrt. Mit abwechslungsreichen Komfortprogrammen und attraktiven Extras wie den Multikontursitzen.



Laderaum-Paket (942)

Das Laderaum-Paket kombiniert zusätzliche Verstaumöglichkeiten wie die 12-V-Steckdose oder verschiedene Verstaunetze. Besonders praktisch ist die automatische Restkofferraum-Abtrennung: Bei geschlossenem Verdeck fährt sie selbstständig nach oben. So vergrößert sich Ihr nutzbarer Laderaum um circa 27 l.



Head-up-Display (438)

Beste Aussichten für sportlichen Fahrspaß und ein souveränes Fahrgefühl: Das Head-up-Display verwandelt Ihre Frontscheibe in ein faszinierendes digitales Cockpit. Damit haben Sie wichtige Informationen immer direkt im Blick. Ihre volle Aufmerksamkeit gehört der Straße und dem Verkehrsgeschehen vor Ihnen.



MBUX Augmented Reality für Navigation (U19)

Damit Sie sich in komplexen Verkehrssituationen zurechtfinden, vernetzt MBUX Augmented Reality für Navigation die virtuelle Welt mit der realen. Die Technik blendet grafische Navigations- und Verkehrshinweise in Live-Bilder ein. Sie können schnell, sicher und stressfrei ans Ziel kommen.

Design & Ausstattungen.

Ausstattungspakete Premium Plus

Inhalte



MBUX Interieur-Assistent (77B)

Der MBUX Interieur-Assistent unterstützt die Bedienung, indem er auf Körpersprache reagiert. Nähern sich Hände den Türen, interpretiert er das als Ausstiegswunsch und warnt bei erkannter Kollisionsgefahr. Ihre Kopfrichtung gibt vor, welchen Außenspiegel Sie justieren möchten. Zudem steuern Sie mit natürlichen Handbewegungen etwa Lichtfunktionen.



Sitzklimatisierung für Fahrer und Beifahrer (401)

Die Sitzklimatisierung für Fahrer und Beifahrer beinhaltet Sitzbelüftung und Sitzheizung – für ein ganzjährig ideales Sitzklima. An heißen Tagen bietet sie Ihnen dank kühlender Belüftung eine angenehm erfrischende Temperatur. An kalten Tagen wiederum strahlen Sitzkissen und Rückenlehne wohlige Wärme in deutlich kürzerer Zeit aus.



Multikontursitze für Fahrer und Beifahrer (399)

Maßgeschneidert und verwöhnend: Diese Sitze vereinen zahlreiche Einstelloptionen mit exklusiven Wohlfühl-Extras. Ergonomische Details ermöglichen eine perfekt passende Sitzposition: Aufblasbare Seitenkissen sorgen für intensiven Seitenhalt. Angenehme Massagefunktionen verwandeln jede Fahrt in einen Genuss.

Design & Ausstattungen.

Vergleich der Ausstattungspakete*



	Entry (PSA)	Premium (PSC) mit Mercedes-AMG SL 43	Premium (PSC) mit Mercedes-AMG SL 55 4MATIC+	Premium (PSC) mit Mercedes-AMG SL 63 4MATIC+	Premium Plus (PSE)
DIGITAL LIGHT mit Projektionsfunktion (318)	✓	✓	✓	✓	✓
TIREFIT (B51)	✓	✓	✓	✓	✓
USB-Paket Plus (72B)	✓	✓	✓	✓	✓
Smartphone Integration (14U)	✓	✓	✓	✓	✓
AMG Einstiegsleisten mit „AMG“ Schriftzug, beleuchtet und mit Wechselcover (U45)	✓	✓	✓	✓	✓
Vorrüstung für digitale Schlüsselübergabe (20U)	✓	✓	✓	✓	✓
Warnweste für Fahrer (70B)	✓	✓	✓	✓	✓
AMG Real Performance Sound (339)	-	●	✓	✓	✓
AMG Lichtinszenierung (588)	-	✓	✓	✓	✓
GUARD 360° Fahrzeugschutz Plus (P82)	-	✓	✓	✓	✓
Ambientebeleuchtung (891)	-	✓	✓	✓	✓
Lenkradheizung (443)	-	✓	✓	✓	✓
360°-Kamera (501)	-	✓	✓	✓	✓
MAGIC VISION CONTROL (874)	●	●	●	●	✓
Burmester® Surround-Soundsystem (810)	-	●	●	●	✓
ENERGIZING Paket Plus (PBR) oder ENERGIZING Paket (PBP)	-	-	-	-	✓
Laderaum-Paket (942)	●	●	●	●	✓
Head-up-Display (438)	●	●	●	●	✓
MBUX Augmented Reality für Navigation (U19)	-	-	-	-	✓
MBUX Interieur-Assistent (77B)	-	-	-	-	✓
Sitzklimatisierung für Fahrer und Beifahrer (401)	-	-	-	-	✓
Multikontursitze für Fahrer und Beifahrer (399) oder Multikontursitz-Paket (409)	-	-	-	-	✓

* Einige Ausstattungen werden durch hochwertigere Versionen ersetzt.

✓ im Paket enthalten ● optional gegen Aufpreis S Serienausstattung – nicht verfügbar

Design.

Lines und Design-Pakete Serienausstattung Exterieur

	Code	Preis Euro inkl. MwSt. exkl. MwSt.	Mercedes-AMG SL 43	Mercedes-AMG SL 55 4 MATIC +	Mercedes-AMG SL 63 4 MATIC +	Mercedes-AMG SL 63 S E Performance
<p>Elemente der Serienausstattung Exterieur: AMG-spezifische Kühlerverkleidung; Motorhaube mit Powerdomes; Zierteil auf den vorderen Kotflügeln in Hochglanzchrom; Seitenschwellerverkleidung mit Zierleiste in Silberchrom; Stoffverdeck schwarz (740) mit beheizbarer Heckscheibe; KEYLESS-GO mit flächenbündigen Türgriffen (889); HANDS-FREE ACCESS (871); DIGITAL LIGHT mit Projektionsfunktion (318) inklusive Adaptivem Fernlicht-Assistent Plus (628); Adaptive Heckleuchten in LED-Technik; Typkennzeichnung auf vorderen Kotflügeln und Heckdeckel.</p> <p>Mercedes-AMG SL 43: Frontschürze mit fließendem A-Wing in Wagenfarbe und vorgezogenem Frontsplitter in Silberchrom, seitliche Lufteinlässe mit Flics in Hochglanzschwarz und horizontalen Lamellen in Schwarz; Heckschürze in Wagenfarbe mit Zierleiste in Silberchrom, unterer Teil mit Diffusor und Diffusorblende in Hochglanzschwarz sowie runde Doppelendrohrblenden in Hochglanzchrom links und rechts; 48,3 cm (19") AMG Leichtmetallräder im 10-Speichen-Design (RVA); Bremsstäbel silberfarben lackiert (B06).</p> <p>Mercedes-AMG SL 63 4MATIC+: Frontschürze in Wagenfarbe mit A-Wing und vorgezogenem Frontsplitter in Silberchrom, seitliche Lufteinlässe mit Flics in Hochglanzschwarz und senkrechten Lamellen in Schwarz; Heckschürze in Wagenfarbe mit Einleger in Silberchrom, unterer Teil mit Diffusor und Diffusorblende in Hochglanzschwarz sowie trapezförmige Doppelendrohrblenden in Hochglanzchrom links und rechts; Metalllack; 50,8 cm (20") AMG Leichtmetallräder im 5-Doppelspeichen-Design, aerodynamisch optimiert (RRR).</p>		0,00 0,00	S	S	S	S
 <p>48,3 cm (19") AMG Leichtmetallräder im 10-Speichen-Design himalayagrau lackiert und glanzgedreht mit VA 255/45 R 19 auf 9,5 J x 19 H2 ET 50 und HA 285/40 R 19 auf 11 J x 19 H2 ET 60 Nicht mit AMG RIDE CONTROL Fahrwerk (459) oder AMG DYNAMIC PLUS Paket (P71)</p>	RVA	0,00 0,00	S	–	–	–
						
<p>50,8 cm (20") AMG Leichtmetallräder im 5-Doppelspeichen-Design aerodynamisch optimiert, tantalgrau lackiert und glanzgedreht mit VA 265/40 R 20 auf 9,5 J x 20 H2 ET 53,5 und HA 295/35 R 20 auf 11 J x 20 H2 ET 63</p>	RRR	1.487,50 1.250,00 1.249,50 1.050,00 0,00 0,00	● – – – –	– ● – –	– – – S	– – – –
						



Design.

Lines und Design-Pakete Serienausstattung Exterieur

	Code	Preis Euro inkl. MwSt. exkl. MwSt.	Mercedes-AMG SL 43	Mercedes-AMG SL 55 4 MATIC +	Mercedes-AMG SL 63 4 MATIC +	Mercedes-AMG SL 63 S E Performance
48,3 cm (19") AMG Leichtmetallräder im Vielspeichen-Design himalayagrau lackiert und glanzgedreht mit VA 255/45 R 19 auf 9,5 J x 19 H2 ET 50,5 und HA 285/40 R 19 auf 11 J x 19 H2 ET 60,5 Nicht mit AMG RIDE CONTROL Fahrwerk (459) oder AMG DYNAMIC PLUS Paket (P71)	RVC	238,00 200,00 0,00 0,00	● -	- S	- -	- -
48,3 cm (19") AMG Leichtmetallräder im Vielspeichen-Design schwarz matt lackiert und Felgenhorn glanzgedreht mit VA 255/45 R 19 auf 9,5 J x 19 H2 ET 50,5 und HA 285/40 R19 auf 11 J x 19 H2 ET 60,5 Nicht mit AMG RIDE CONTROL Fahrwerk (459) oder AMG DYNAMIC PLUS Paket (P71)	RVD	1.011,50 850,00 773,50 650,00	● -	- ●	- -	- -
50,8 cm (20") AMG Leichtmetallräder im Vielspeichen-Design aerodynamisch optimiert, schwarz matt lackiert und glanzgedreht mit VA 265/40 R 20 auf 9,5 J x 20 H2 ET 53,5 und HA 295/35 R 20 auf 11 J x 20 H2 ET 63	RVM	1.725,50 1.450,00 1.487,50 1.250,00 238,00 200,00	● -	- ●	- ●	- -
53,3 cm (21") AMG Leichtmetallräder im Vielspeichen-Design himalayagrau lackiert und glanzgedreht mit VA 275/35 R 21 auf 9,5 J x 21 H2 ET 56 und HA 305/30 R 21 auf 11 J x 21 H2 ET 67	RWF	2.975,00 2.500,00 2.737,00 2.300,00 1.487,50 1.250,00 0,00 0,00	● -	- ●	- ●	- -
53,3 cm (21") AMG Leichtmetallräder im Vielspeichen-Design schwarz matt lackiert und Felgenhorn glanzgedreht mit VA 275/35 R 21 auf 9,5 J x 21 H2 ET 56 und HA 305/30 R 21 auf 11 J x 21 H2 ET 67	RWG	3.748,50 3.150,00 3.510,50 2.950,00 2.261,00 1.900,00 2.023,00 1.700,00	● -	- ●	- ●	- -

Design.

Lines und Design-Pakete Serienausstattung Exterieur

	Code	Preis Euro inkl. MwSt. exkl. MwSt.	Mercedes-AMG SL 43	Mercedes-AMG SL 55 4 MATIC +	Mercedes-AMG SL 63 4 MATIC +	Mercedes-AMG SL 63 S E Performance
53,3 cm (21") AMG Schmiederäder im 10-Doppelspeichen-Design himalayagrau lackiert und glanzgedreht mit VA 275/35 R 21 auf 9,5 J x 21 H2 ET 56 und HA 305/30 R 21 auf 11 J x 21 H2 ET 67		RWD	4.641,00 3.900,00	●	–	–
			4.403,00 3.700,00	–	●	–
			3.153,50 2.650,00	–	–	●
			2.915,50 2.450,00	–	–	●
53,3 cm (21") AMG Schmiederäder im 10-Doppelspeichen-Design schwarz matt lackiert und Felgenhorn glanzgedreht mit VA 275/35 R 21 auf 9,5 J x 21 H2 ET 56 und HA 305/30 R 21 auf 11 J x 21 H2 ET 67		RWE	5.414,50 4.550,00	●	–	–
			5.176,50 4.350,00	–	●	–
			3.927,00 3.300,00	–	–	●
			3.689,00 3.100,00	–	–	●

Bitte beachten Sie: Je geringer bei einer bestimmten Radgröße der Querschnitt der Reifen ist, desto schlechter ist der Fahrkomfort auf schlechten Straßen. Abroll- und Dämpfungskomfort nehmen ab und die Gefahr, dass es beim Überfahren von Hindernissen zu Beschädigung von Reifen und Rädern kommt, steigt.

● lieferbar gegen Mehrpreis ○ als Sonderausstattung ohne Mehrpreis lieferbar S Serienausstattung – nicht lieferbar Abbildungen können Sonderausstattungen beinhalten.

Design.



Lines und Design-Pakete Serienausstattung Interieur

	Code	Preis Euro inkl. MwSt. exkl. MwSt.	Mercedes-AMG SL 43	Mercedes-AMG SL 55 4 MATIC +	Mercedes-AMG SL 63 4 MATIC +	Mercedes-AMG SL 63 S E Performance
<p>Elemente der Serienausstattung im Interieur: AMG Performance Lenkrad in Leder Nappa (L6J) im 3-Doppelspeichen-Design, unten abgeflacht, vertikale Doppelspeiche in Silberchrom mit „AMG“ Schriftzug, AMG Lenkradtasten (U88), Touch-Bedienfelder und Lenkradschalt paddles aus Aluminium; Memory-Paket (P64); Sicherheitsgurte in Schwarz; Innenhimmel Stoff schwarz (51U); MBUX Multimediastystem (534); Fahrer-Display (464) mit 12,3"-Bildschirmdiagonale; Zentral-Display (868) als Touchscreen mit 11,9"-Bildschirmdiagonale; MBUX Navigation Premium (PBG); Fingerabdruck Scanner (321); Smartphone Integration (14U); Kabelloses Ladesystem für mobile Endgeräte vorn (897); USB-Paket Plus (72B); Cupholder (309) in der Mittelkonsole; KEYLESS-GO Start-Funktion (893); Sitzheizung für Fahrer und Beifahrer (873); Kopfraumheizung AIRSCARF (403); Klimatisierungsautomatik THERMOTRONIC (581); AMG Zierelemente in Schwarz hochglänzend (H80); AMG Fußmatten (U26#) mit „AMG“ Schriftzug; AMG Einstiegsleisten mit „AMG“ Schriftzug, beleuchtet und mit Wechselcover (U45); i-Size Kindersitzbefestigung Beifahrersitz; ISOFIX Kindersitzbefestigung im Fond; Fondsicherheitsgurte mit Gurtkraftbegrenzer; Windschott mechanisch; Sonnenblende ausziehbar (543); Fahrzeugschlüssel in Schwarz Hochglanz mit „AMG“ Schriftzug und Zierrahmen in Chrom matt (160#); Warnweste für Fahrer (70B); Mercedes-Benz Notrufsystem (351); PRE-SAFE® System (299); Frontairbags für Fahrer und Beifahrer; Sidebags für Fahrer und Beifahrer (kombinierter Thorax-/Pelvisbag); Kneebag für Fahrer und Beifahrer; Automatische Beifahrerairbag-Abschaltung (U10); Headbags im Fond (293).</p> <p>Mercedes-AMG SL 43: AMG Sportsitze mit Polster in Leder Nappa schwarz (801A) mit Kontrastziernaht in Mittelgrau, Plakette mit „AMG“ Schriftzug; 4-Wege-Memory für Vordersitze; Oberer Teil der Instrumententafel mit Bezug in Ledernachbildung ARTICO; Soundsystem mit 6 Lautsprechern.</p> <p>Mercedes-AMG SL 63 4MATIC+: AMG Sportsitze mit Polster in Leder Nappa schwarz (801A) mit Kontrastziernaht in Mittelgrau, Blende in Silberchrom mit „AMG“ Schriftzug; Memory-Paket (275) mit 8-Wege-Memory für Vordersitze; Oberer Teil der Instrumententafel mit Bezug in Nappaoptik; Ambientebeleuchtung (891); Soundsystem mit 7 Lautsprechern; Lenkradheizung (443); AMG Fußmatten (U26) im Fond; AMG Real Performance Sound (339); 360°-Kamera (501); GUARD 360° Fahrzeugschutz Plus (P82).</p>		0,00 0,00	S	S	S	S





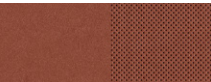
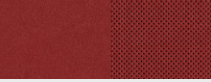

Design.

Lines und Design-Pakete Serienausstattung Interieur

		Code	Preis Euro inkl. MwSt. exkl. MwSt.	Mercedes-AMG SL 43	Mercedes-AMG SL 55 4 MATIC +	Mercedes-AMG SL 63 4 MATIC +	Mercedes-AMG SL 63 S E Performance
Polster Leder Nappa schwarz Nicht mit MANUFAKTUR Innenhimmel Mikrofaser MICROCUT macchiato beige (65U)		801	0,00 0,00	S	S	S	S
Mit Premium (PSC) oder Premium Plus (PSE)							
Polster Leder Nappa sienabraun/schwarz Nicht mit MANUFAKTUR Innenhimmel Mikrofaser MICROCUT macchiato beige (65U)		804	3.689,00 3.100,00 416,50 350,00	● - - ●	- ● - -	- ● - -	- ● - -
Mit Premium (PSC) oder Premium Plus (PSE)			416,50 350,00	●	-	-	-
Polster Leder Nappa red pepper/schwarz Nicht mit MANUFAKTUR Innenhimmel Mikrofaser MICROCUT macchiato beige (65U)		807	3.689,00 3.100,00 416,50 350,00	● - - ●	- ● - -	- ● - -	- ● - -
Mit Premium (PSC) oder Premium Plus (PSE)			416,50 350,00	●	-	-	-
Polster Leder Nappa sage grey/schwarz Nicht mit MANUFAKTUR Innenhimmel Mikrofaser MICROCUT macchiato beige (65U)		808	3.689,00 3.100,00 416,50 350,00	● - - ●	- ● - -	- ● - -	- ● - -
Mit Premium (PSC) oder Premium Plus (PSE)			416,50 350,00	●	-	-	-
Polster Leder Nappa/Mikrofaser MICROCUT schwarz Nur mit AMG Performance Sitze (555), MANUFAKTUR Innenhimmel Mikrofaser MICROCUT schwarz (61U). Nicht mit Multikontursitze für Fahrer und Beifahrer (399), Sitzklimatisierung für Fahrer und Beifahrer (401), ENERGIZING Paket Plus (PBR), 4-Wege-Lordosenstütze (U22) oder Sicherheitsgurte in Rot (Y05)		701	4.403,00 3.700,00 1.785,00 1.500,00	● - - ●	- ● - -	- ● - -	- ● - -
Mit Premium Plus (PSE)			0,00 0,00	○	○	○	○

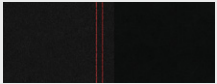
Design.

Lines und Design-Pakete Serienausstattung Interieur

	Code	Preis Euro inkl. MwSt. exkl. MwSt.	Mercedes-AMG SL 43	Mercedes-AMG SL 55 4 MATIC +	Mercedes-AMG SL 63 4 MATIC +	Mercedes-AMG SL 63 S E Performance
Polster Leder Nappa/Mikrofaser MICROCUT schwarz Nur mit AMG Performance Sitze (555), MANUFAKTUR Innenhimmel Mikrofaser MICROCUT schwarz (61U) und Sitzheizung für Fahrer und Beifahrer (873). Nicht mit Multikontursitze für Fahrer und Beifahrer (399), Sitzklimatisierung für Fahrer und Beifahrer (401), ENERGIZING Paket Plus (PBR), 4-Wege-Lordosenstütze (U22) oder Sicherheitsgurte in Gelb (Y06)	 711	4.403,00 3.700,00 1.785,00 1.500,00 0,00 0,00	● ○	– ● ○	– ● ○	– ● ○
MANUFAKTUR Polster Leder Nappa tartufobraun/schwarz Nicht mit Innenhimmel Stoff schwarz (51U) oder Stoffverdeck rot (747)	 824	4.403,00 3.700,00 1.785,00 1.500,00 1.785,00 1.500,00	● – ●	– ● –	– ● –	– ● –
MANUFAKTUR Polster Leder Nappa kristallweiß/schwarz	 825	4.403,00 3.700,00 1.785,00 1.500,00 1.785,00 1.500,00	● – ●	– ● –	– ● –	– ● –
MANUFAKTUR Polster Leder Nappa macchiatobeige/titangrau Nur mit mit Memory-Paket (275) und AMG Performance Lenkrad in Leder Nappa (L6) Nicht mit Innenhimmel Stoff schwarz (51U) oder Stoffverdeck rot (747)	 835	4.403,00 3.700,00 1.785,00 1.500,00 1.785,00 1.500,00	● – ●	– ● –	– ● –	– ● –
Innenhimmel Stoff schwarz Nur mit Stoffverdeck schwarz (740) Nicht mit Polster Leder Nappa/Mikrofaser MICROCUT schwarz (701), Polster Leder Nappa/Mikrofaser MICROCUT schwarz (711), MANUFAKTUR Polster Leder Nappa tartufobraun/schwarz (824), MANUFAKTUR Polster Leder Nappa macchiatobeige/titangrau (835), Sicherheitsgurte in Macchiato (Y02), Sicherheitsgurte in Rot (Y05) oder Sicherheitsgurte in Gelb (Y06)	 51U	0,00 0,00	S	S	S	S

Design.

Lines und Design-Pakete Serienausstattung Interieur

	Code	Preis Euro inkl. MwSt. exkl. MwSt.	Mercedes-AMG SL 43	Mercedes-AMG SL 55 4 MATIC +	Mercedes-AMG SL 63 4 MATIC +	Mercedes-AMG SL 63 S E Performance
MANUFAKTUR Innenhimmel Mikrofaser MICROCUT schwarz 	61U	1.428,00 1.200,00	●	●	●	●
Mit MANUFAKTUR Polster Leder Nappa tartufobraun/schwarz (824), kristallweiß/schwarz (825), macchiato beige/titangrau (835), Leder Nappa/Mikrofaser MICROCUT schwarz (701) oder Leder Nappa/Mikrofaser MICROCUT schwarz		0,00 0,00	○	○	○	○
MANUFAKTUR Innenhimmel Mikrofaser MICROCUT macchiato beige Nur mit Stoffverdeck schwarz (740), MANUFAKTUR Polster Leder Nappa tartufobraun/schwarz (824) oder MANUFAKTUR Polster Leder Nappa macchiato beige/titangrau (835) Nicht mit Sicherheitsgurte in Rot (Y05) oder Sicherheitsgurte in Gelb (Y06)	65U	1.428,00 1.200,00	●	●	●	●
Mit MANUFAKTUR Polster Leder Nappa tartufobraun/schwarz (824), kristallweiß/schwarz (825), macchiato beige/titangrau (835), Leder Nappa/Mikrofaser MICROCUT schwarz (701) oder Leder Nappa/Mikrofaser MICROCUT schwarz		0,00 0,00	○	○	○	○
MANUFAKTUR Innenhimmel Mikrofaser MICROCUT neva grau Nur mit MANUFAKTUR Polster Leder Nappa kristallweiß/schwarz (825), Polster Leder Nappa schwarz (801) oder Polster Leder Nappa sage grey/schwarz (808) Nicht mit Polster Leder Nappa/Mikrofaser MICROCUT schwarz (701), Polster Leder Nappa/Mikrofaser MICROCUT schwarz (711), Sicherheitsgurte in Rot (Y05) oder Sicherheitsgurte in Gelb (Y06)	69U	1.428,00 1.200,00	●	●	●	●
Mit MANUFAKTUR Polster Leder Nappa tartufobraun/schwarz (824), kristallweiß/schwarz (825) oder macchiato beige/titangrau (835)		0,00 0,00	○	○	○	○
AMG Performance Lenkrad in Leder Nappa Dieses AMG Lenkrad ist durchgängig in edlem Nappaleder ausgeführt und erhält eine Perforation im Griffbereich. Die AMG typisch abgeflachte Form stammt aus dem Motorsport und betont die Sportlichkeit des Cockpits. Ergonomisch positionierte Touch-Bedienfelder bieten intuitiven Bedienkomfort und fördern ein fokussiertes Fahren. Berührungsempfindlichkeit der Touch-Bedienfelder über Zentral-Display einstellbar.	L6J	0,00 0,00	S	S	S	S

● lieferbar gegen Mehrpreis

○ als Sonderausstattung ohne Mehrpreis lieferbar

S Serienausstattung

– nicht lieferbar

Abbildungen können Sonderausstattungen beinhalten.

Design.

Lines und Design-Pakete Serienausstattung Interieur







- AMG Performance Lenkrad in Leder Nappa/Mikrofaser MICROCUT**
Bei diesem AMG Lenkrad trifft edles Nappaleder auf griffige Mikrofaser MICROCUT – für perfekten Grip und präzises Steuern. Die AMG typisch abgeflachte Form stammt aus dem Motorsport und betont die Sportlichkeit des Cockpits. Ergonomisch positionierte Touch-Bedienfelder bieten intuitiven Bedienkomfort und fördern ein fokussiertes Fahren.
Berührungsempfindlichkeit der Touch-Bedienfelder über Zentral-Display einstellbar.
Nicht mit MANUFAKTUR Polster Leder Nappa macchiato beige/titangrau (835) oder Sicherheitsgurte in Macchiato (Y02)
- AMG Performance Lenkrad in Carbon-Design / Mikrofaser MICROCUT**
Bei diesem AMG Lenkrad trifft markantes Carbon-Design auf griffige Mikrofaser MICROCUT – ein optisches und haptisches Highlight. Die AMG typisch abgeflachte Form stammt aus dem Motorsport und betont die Sportlichkeit des Cockpits. Ergonomisch positionierte Touch-Bedienfelder bieten intuitiven Bedienkomfort und fördern ein fokussiertes Fahren.



Code	Preis Euro inkl. MwSt. exkl. MwSt.	Mercedes-AMG SL 43	Mercedes-AMG SL 55 4 MATIC +	Mercedes-AMG SL 63 4 MATIC +	Mercedes-AMG SL 63 S E Performance
L6K	499,80 420,00	●	●	●	●
L6H	737,80 620,00	●	●	●	●

Design.

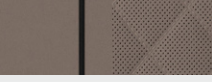
Lines und Design-Pakete Serienausstattung Interieur

	Code	Preis Euro inkl. MwSt. exkl. MwSt.	Mercedes-AMG SL 43	Mercedes-AMG SL 55 4 MATIC +	Mercedes-AMG SL 63 4 MATIC +	Mercedes-AMG SL 63 S E Performance
MANUFAKTUR Interieur-Paket Das MANUFAKTUR Interieur-Paket schmeichelt Hand und Augen dank extravaganten Kontrastfarb-Konzepten in hochwertigem Leder Nappa. Durch die Wahl aus sieben verschiedenen Polsterungen erhalten Sie weitere veredelte Komponenten wie z.B. das zweifarbige Lenkrad, die Hochflur Fußmatten mit gestickten Marken-Logos und zwei MANUFAKTUR Schriftzüge. Elemente des MANUFAKTUR Interieur-Pakets: MANUFAKTUR Lenkrad zweifarbig in Leder Nappa (418); MANUFAKTUR Fußmatten Hochflur mit gesticktem AMG Schriftzug (C54); MANUFAKTUR Schriftzug Chrom-Optik glänzend in Mittelkonsole vorn (C50); MANUFAKTUR Einstiegsleisten mit Schriftzug "AMG", beleuchtet (328) und mit Wechselcover (U45)	P62	11.602,50 9.750,00	●	●	●	●
MANUFAKTUR Sonderpolster Leder Exklusiv Nappa yachtblau/schwarz Nur mit MANUFAKTUR Interieur-Paket (P62)	 952	0,00 0,00	○	○	○	○
MANUFAKTUR Sonderpolster Leder Exklusiv Nappa tobaccobraun/schwarz Nur mit MANUFAKTUR Interieur-Paket (P62)	 954	0,00 0,00	○	○	○	○
MANUFAKTUR Sonderpolster Leder Exklusiv Nappa savannenbeige/schwarz Nur mit MANUFAKTUR Interieur-Paket (P62)	 955	0,00 0,00	○	○	○	○
MANUFAKTUR Sonderpolster Leder Exklusiv Nappa schattengrün/schwarz Nur mit MANUFAKTUR Interieur-Paket (P62)	 956	0,00 0,00	○	○	○	○
MANUFAKTUR Sonderpolster Leder Exklusiv Nappa mysticrot/schwarz Nur mit MANUFAKTUR Interieur-Paket (P62)	 957	0,00 0,00	○	○	○	○
MANUFAKTUR Sonderpolster Leder Exklusiv Nappa roségrau/schwarz Nur mit MANUFAKTUR Interieur-Paket (P62)	 958	0,00 0,00	○	○	○	○
MANUFAKTUR Sonderpolster Leder Exklusiv Nappa classicrot/schwarz Nur mit MANUFAKTUR Interieur-Paket (P62)	 967	0,00 0,00	○	○	○	○

Design.

Lines und Design-Pakete AMG Night-Paket

Mit dem AMG Night-Paket sind ausgewählte Exterieur-Elemente in Hochglanzschwarz ausgeführt. Damit ergeben sich – je nach gewünschter Lackfarbe – entweder starke Kontraste oder fließende Übergänge. Ob aufregende Akzente oder souveräne Zurückhaltung: In beiden Fällen demonstrieren Sie Sinn für ein individuell-dynamisches Design.

Elemente des AMG Night-Pakets: Frontsplitter in Hochglanzschwarz; Zierleiste auf A-Wing in Hochglanzschwarz; Zierteil an den vorderen Kotflügeln in Hochglanzschwarz; Außenspiegelgehäuse in Hochglanzschwarz; Seitenschwellerverkleidung mit Zierleiste in Hochglanzschwarz; Einleger an der Heckschürze in Hochglanzschwarz; Doppelendrohrblenden in Schwarzchrom. Nicht mit AMG Chrom-Paket Exterieur (750) oder AMG Carbon-Paket Exterieur (773)



Code

Preis Euro
inkl. MwSt.
exkl. MwSt.

Mercedes-AMG
SL 43

Mercedes-AMG
SL 55 4 MATIC +

Mercedes-AMG
SL 63 4 MATIC +

Mercedes-AMG
SL 63 S E Performance

P60

892,50
750,00

●

●

●

●

AMG Night-Paket II

Das AMG Night-Paket II ist ideal für Individualisten, die hochklassige Design-Details zu schätzen wissen. Zusätzliche Elemente in Schwarzchrom, etwa die Kühlerverkleidung oder der Mercedes Stern am Heck, verwandeln Ihren Mercedes-AMG in einen echten Blickfang.

Elemente des AMG Night-Pakets II: Kühlerverkleidung in Schwarzchrom; Typographie an den vorderen Kotflügeln und am Heck in Schwarzchrom; Mercedes Stern am Heck in Schwarzchrom.

Nur mit AMG Night-Paket (P60) und Scheinwerfer und Heckleuchten abgedunkelt (5U7)

Nicht mit AMG Chrom-Paket Exterieur (750)



PAZ

654,50
550,00

●

●

●

●

Design.

Lines und Design-Pakete

AMG Chrom-Paket Exterior

Mit dem AMG Chrom-Paket wirkt Ihr Fahrzeug besonders elegant und edel. Zusätzliche Elemente in hochglänzendem Chrom betonen die Eleganz und setzen je nach Wagenfarbe kontrastierende oder ergänzende Akzente.

Elemente des AMG Chrom-Paket Exterior: Frontsplitter in Hochglanzchrom; Zierleiste auf A-Wing in Hochglanzchrom; Seitenschwellerverkleidung mit Zierleiste in Hochglanzchrom; Einleger an der Heckschürze in Hochglanzchrom.

Nicht mit Scheinwerfer und Heckleuchten abgedunkelt (5U7), AMG Carbon-Paket Exterior (773), AMG Aerodynamik-Paket (B26), AMG Night-Paket (P60) oder AMG Night-Paket II (PAZ)



Code

Preis Euro
inkl. MwSt.
exkl. MwSt.

750

1.130,50
950,00

Mercedes-AMG
SL 43

Mercedes-AMG
SL 55 4 MATIC +

Mercedes-AMG
SL 63 4 MATIC +

Mercedes-AMG
SL 63 S E Performance



AMG Carbon-Paket Exterior

Betonen Sie die Dynamik Ihres Fahrzeugs mit einem Hightech-Material aus dem Motorsport: Anbauteile aus Carbon sowie in Carbon-Design werten das Exterior aus jedem Blickwinkel optisch auf und unterstreichen den Performance-Anspruch Ihres Mercedes-AMG.

Elemente des AMG Carbon-Paket Exterior: Frontsplitter aus Carbon; Zierleiste auf A-Wing in Hochglanzschwarz; Flics an der Frontschürze aus Carbon; Zierteil an den vorderen Kotflügeln in Hochglanzschwarz; Außenspiegelgehäuse in Carbon-Design; Seitenschwellerverkleidung mit Zierleiste aus Carbon; Einleger an der Heckschürze in Hochglanzschwarz; Diffusor am Heck in Carbon-Design; Doppelendrohrblenden in Schwarzchrom.

Nur in Verbindung mit Premium Plus (PSE)

Nicht mit AMG Chrom-Paket Exterior (750), AMG Aerodynamik-Paket (B26), AMG Night-Paket (P60)



773

5.712,00
4.800,00



Design.

Lines und Design-Pakete AMG Aerodynamik-Paket

Holen Sie das Maximum aus Ihrem Fahrzeug heraus: Mit dem AMG Aerodynamik-Paket schärfen Sie die Optik gezielt und profitieren zudem von verbesserten Fahreigenschaften. Größere Flics sowie ein Diffusor-Aufsatz steigern bei hohen Geschwindigkeiten den Abtrieb an Front und Heck. Zudem unterstreichen die Bauteile den sportlichen Auftritt.

Elemente des AMG Aerodynamik-Paket: Frontschürze mit größeren Flics an den Luftenlässen und Radhäusern in Hochglanzschwarz; Heckschürze mit Flics an den seitlichen Luftauslässen in Hochglanzschwarz; Diffusor-Aufsatz am Heck in Hochglanzschwarz; aktives Aerodynamik-Profil aus Carbon im Unterboden vor dem Motor, nur für SL 63 4MATIC+.

Für Mercedes-AMG SL 43 nur mit V8-Styling-Paket Exterieur (P90)

Nicht mit AMG Chrom-Paket Exterieur (750), AMG Carbon-Paket Exterieur (773)



Code

Preis Euro
inkl. MwSt.
exkl. MwSt.

Mercedes-AMG
SL 43

Mercedes-AMG
SL 55 4 MATIC +

Mercedes-AMG
SL 63 4 MATIC +

Mercedes-AMG
SL 63 S E Performance

B26

3.332,00
2.800,00

–

●

●

●

V8-Styling-Paket Exterieur

Das Beste aus zwei Welten: Mit dem V8-Styling-Paket erhält Ihr Fahrzeug ein noch expressiveres Design. So unterscheidet es sich nur noch durch die Lüftungsgitter an der Frontschürze und die Endrohrblenden von den leistungsstärkeren und prestigeträchtigeren Achtzylinder-Modellen.

Elemente des V8-Styling-Paket Exterieur Frontschürze in Achtzylinder-Optik mit spezifischen Lüftungsgittern; Seitenschweller-Verkleidungen in Achtzylinder-Optik; Heckschürze in Achtzylinder-Optik.

In Verbindung mit Premium Plus (PSE)



P90

3.451,00
2.900,00

●





–

–

–

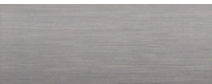
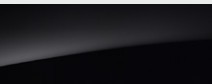
Design & Ausstattungen.

Zierelemente

		Code	Preis Euro inkl. MwSt. exkl. MwSt.	Mercedes-AMG SL 43	Mercedes-AMG SL 55 4 MATIC +	Mercedes-AMG SL 63 4 MATIC +	Mercedes-AMG SL 63 S E Performance
AMG Zierelemente in Schwarz hochglänzend		H80	0,00 0,00	S	S	S	S
AMG Zierelemente Aluminium		H70	357,00 300,00	●	●	●	●
MANUFAKTUR Zierelemente Chrom schwarz		H94	714,00 600,00	●	●	●	●
AMG Zierelemente Carbon		H73	2.737,00 2.300,00	●	●	●	●
Holz Birke grau offenporig		H97	714,00 600,00	●	●	●	●
Holz Esche Schiffsdeck braun offenporig mit Aluminiumstreifen		H98	952,00 800,00	●	●	●	●

● lieferbar gegen Mehrpreis

○ als Sonderausstattung ohne Mehrpreis lieferbar















S Serienausstattung

– nicht lieferbar

Abbildungen können Sonderausstattungen beinhalten.

Design & Ausstattungen.

Lacke

		Preis Euro inkl. MwSt. exkl. MwSt.	Mercedes-AMG SL 43	Mercedes-AMG SL 55 4 MATIC +	Mercedes-AMG SL 63 4 MATIC +	Mercedes-AMG SL 63 S E Performance
Uni-Lacke	 sonnengelb (914)	0,00 0,00	○	○	○	○
Metallic-Lacke	 obsidianschwarz (197)	0,00 0,00	S	S	S	S
	 hyperblau (888)	0,00 0,00	○	○	○	○
	 hightechsilber (922)					
	 spektralblau (970)					
 selenitgrau (992)						
MANUFAKTUR Lacke	 MANUFAKTUR opalithweiß bright (885)	1.428,00 1.200,00	●	●	●	●
	 MANUFAKTUR patagonienrot bright (993)					
	 MANUFAKTUR siliziumgrau uni (190)	4.641,00 3.900,00	●	●	●	●
	 MANUFAKTUR orange flame metallic (379)					
	 MANUFAKTUR Côte d'Azur hellblau metallic (385)					
	 MANUFAKTUR rubellitrot metallic (660)					
 MANUFAKTUR vintageblau uni (934)	MANUFAKTUR alpingrau uni (956)					
						

Design & Ausstattungen.

Lacke

				Preis Euro inkl. MwSt. exkl. MwSt.	Mercedes-AMG SL 43	Mercedes-AMG SL 55 4 MATIC +	Mercedes-AMG SL 63 4 MATIC +	Mercedes-AMG SL 63 S E Performance	
MANUFAKTUR Lacke				7.021,00 5.900,00	●	●	●	●	
	MANUFAKTUR nachtschwarz magno (056)	MANUFAKTUR spektralblau magno (593)	MANUFAKTUR Ireland mid green magno (599)						MANUFAKTUR opalithweiß magno (659)
									
	MANUFAKTUR hightechsilber magno (734)	MANUFAKTUR graphitgrau magno (818)							
	AMG-Lacke								
	AMG Monza grau magno (054)								

Design & Ausstattungen.

Kombinationsmöglichkeiten Polster, Lacke und Verdeckstoffe

Leder Nappa/Mikrofaser MICROCUT

Leder Nappa





MANUFAKTUR Polster Leder Nappa

	Code	Verdecke	801			701			711			804			807			808			824			825			835			
			schwarz (740)	rot (747)	grau (75 1)	schwarz (740)	rot (747)	grau (75 1)	schwarz (740)	rot (747)	grau (75 1)	schwarz (740)	rot (747)	grau (75 1)	schwarz (740)	rot (747)	grau (75 1)	schwarz (740)	rot (747)	grau (75 1)	schwarz (740)	rot (747)	grau (75 1)	schwarz (740)	rot (747)	grau (75 1)	schwarz (740)	rot (747)	grau (75 1)	
Uni-Lacke																														
sonnengelb	914		●	-	-	●	-	-	●	-	-	●	-	-	●	-	-	●	-	-	●	-	-	●	-	-	●	-	-	
Metallic-Lacke																														
hyperblau	888		●	-	●	●	-	●	●	-	●	●	-	○	-	-	-	●	-	-	●	-	-	●	-	-	●	-	-	
obsidianschwarz	197		●	●	●	●	-	●	●	-	●	●	-	●	●	-	●	●	-	○	●	-	●	●	-	●	●	-	○	
hightechsilber	922		●	○	-	●	-	-	●	●	-	●	●	-	-	-	-	●	-	-	-	-	-	●	-	-	●	-	-	
spektralblau	970		●	-	●	●	-	●	●	-	●	●	-	○	-	-	-	●	-	-	○	-	-	●	-	-	●	-	●	
selenitgrau	992		●	●	-	●	-	-	●	●	-	●	-	-	●	-	-	●	-	-	-	-	-	●	-	-	●	-	-	
MANUFAKTUR-Lacke																														
MANUFAKTUR spektralblau magno	593		●	-	●	●	-	●	●	-	●	●	-	○	-	-	-	●	-	-	○	●	-	●	●	-	○	●	-	○
MANUFAKTUR Ireland mid green magno	599		○	○	○	○	○	○	○	○	○	○	-	○	○	○	○	○	-	○	○	○	○	○	○	○	○	○	○	○
MANUFAKTUR opalithweiß magno	659		●	●	●	●	-	●	●	●	●	-	○	●	-	●	●	-	○	●	●	●	●	-	○	●	●	-	○	
MANUFAKTUR opalithweiß bright	885		●	●	●	●	-	●	●	●	●	-	○	●	-	●	●	-	○	●	●	●	●	-	○	●	●	-	○	
MANUFAKTUR alpingrau uni	956		●	-	-	●	-	-	●	-	-	●	-	-	●	-	-	●	-	-	-	-	-	●	-	-	●	-	-	
MANUFAKTUR siliziumgrau uni	190		○	○	○	○	○	○	○	○	○	○	-	○	○	○	○	○	-	○	○	○	○	○	○	○	○	○	○	○
MANUFAKTUR orange flame metallic	379		○	○	○	○	○	○	○	○	○	○	○	○	○	○	○	○	○	○	○	○	○	○	○	○	○	○	○	○
MANUFAKTUR patagonienrot bright	993		●	-	-	●	-	-	●	-	-	-	-	-	-	-	-	●	-	-	-	-	-	●	-	-	●	-	-	
AMG-Lacke																														
AMG Monza grau magno	054		●	●	-	●	-	-	●	●	-	●	-	-	●	-	-	●	-	-	-	-	-	●	-	-	●	-	-	

● empfehlenswert ○ möglich - nicht lieferbar

Design & Ausstattungen.

Einzelausstattungen Exterieur

	Code	Preis Euro inkl. MwSt. exkl. MwSt.	Mercedes-AMG SL 43	Mercedes-AMG SL 55 4 MATIC +	Mercedes-AMG SL 63 4 MATIC +	Mercedes-AMG SL 63 S E Performance
<p>Scheinwerfer und Heckleuchten abgedunkelt Mit abgedunkelten Scheinwerfern und Heckleuchten betonen Sie zusätzlich das sportliche Design Ihres Mercedes-AMG. Je nach gewählter Lackierung entstehen so attraktive Kontraste oder fließende Übergänge zur Karosserie. Nur mit AMG Night-Paket (P60), AMG Night-Paket II (PAZ) oder AMG Carbon-Paket Exterieur (773) Nicht mit AMG Chrom-Paket Exterieur (750)</p>	 <p>5U7</p>	<p>892,50 750,00</p>	●	●	●	●
<p>AMG Tankdeckel Beweisen Sie Stilbewusstsein – selbst im Verborgenen: Der AMG Tankdeckel in Silberchrom mit „AMG“ Schriftzug und Design-Elementen in Schwarz zeigt Ihre Liebe zum Detail. Sie erhalten den Tankdeckel in einer hochwertigen Box mit eingepprägtem AMG Wappen. Die Montage ist einfach: Führen Sie sie selbst durch oder wenden Sie sich an Ihren Händler.</p>	 <p>6U6</p>	<p>116,62 98,00</p>	●	●	●	●
<p>AMG Winterräder Paket Winter-Komplettträder M+S 4-fach (8R3) und AMG Indoor Car Cover (C52).</p>	 <p>PGT</p>	<p>4.974,20 4.180,00</p>	●	●	●	●
<p>Winter-Komplettträder M+S 4-fach Winter-Komplettträder ab Werk montiert (651); Sommer-Komplettträder ab Werk montiert (652), 50,8 cm (20") AMG Leichtmetallräder im 5-Doppelspeichen-Design aerodynamisch optimiert, tantalgrau lackiert und glanzgedreht mit VA 265/40 R20 auf 9,5J x 20H2 ET53,5 und HA 295/35 R20 auf 11J x 11J x 20H2 ET63 (Felge RRR) Höchstgeschwindigkeit 240 km/h Die zentrale Verwahrung bis zum ersten Kundenabruf ist im Preis enthalten. Dies gilt für maximal neun Monate.</p>						
<p>AMG Indoor Car Cover Mit dem AMG Indoor Car Cover schützen Sie Ihr Fahrzeug vor Staub und Kratzern und tragen so zu dessen Werterhalt bei. Das Car Cover besteht aus einer atmungsaktiven Außenhaut in Schwarz mit einem AMG Schriftzug auf Höhe der Windschutzscheibe.</p>						

● lieferbar gegen Mehrpreis

○ als Sonderausstattung ohne Mehrpreis lieferbar





S Serienausstattung

– nicht lieferbar

Abbildungen können Sonderausstattungen beinhalten.





Design & Ausstattungen.

Einzelausstattungen Interieur

	Code	Preis Euro inkl. MwSt. exkl. MwSt.	Mercedes-AMG SL 43	Mercedes-AMG SL 55 4 MATIC +	Mercedes-AMG SL 63 4 MATIC +	Mercedes-AMG SL 63 S E Performance	
<p>AMG Performance Sitze AMG Performance Sitze legen mit ihrer besonders sportlichen Sitzposition den Grundstein für maximale Souveränität im Handling. Die stark konturierte Form mit integrierten Kopfstützen vereint idealen Seitenhalt und ein dynamisches Design. Nur mit Premium Plus (PSE) Nicht mit Multikontursitze für Fahrer und Beifahrer (399), ENERGIZING Paket Plus (PBR), 4-Wege-Lordosenstütze (U22)</p>		555	2.558,50 2.150,00	●	●	●	●
<p>Mit Sitzklimatisierung für Fahrer und Beifahrer (401)</p>			1.689,80 1.420,00	●	●	●	●
<p>Multikontursitze für Fahrer und Beifahrer Maßgeschneidert und verwöhnend: Diese Sitze vereinen zahlreiche Einstelloptionen mit exklusiven Wohlfühl-Extras. Ergonomische Details ermöglichen eine perfekt passende Sitzposition: Aufblasbare Seitenkissen sorgen für intensiven Seitenhalt. Angenehme Massagefunktionen verwandeln jede Fahrt in einen Genuss. Nur mit Premium Plus (PSE) Nicht mit AMG Performance Sitze (555), Sitzheizung für Fahrer und Beifahrer (873) oder 4-Wege-Lordosenstütze (U22)</p>		399	0,00 0,00	○	○	○	○
<p>Multikontursitz-Paket Das Multikontursitz-Paket passt die AMG Performance Sitze mit mehr oder weniger Luft in den Seitenwangen wie einen Maßanzug an. Wenn Sie die Lehnen besonders eng führen, unterstützt das den Halt für sportliche Fahrmanöver. Nur mit AMG Performance Sitze (555) und Premium Plus (PSE) Nicht mit Multikontursitze für Fahrer und Beifahrer (399), ENERGIZING Paket Plus (PBR) oder 4-Wege-Lordosenstütze (U22)</p>		409	0,00 0,00	○	○	○	○
<p>Sicherheitsgurte in Macchiato Nur mit MANUFAKTUR macchiato beige/titangrau (835) und AMG Performance Lenkrad in Leder Nappa (L6) Nicht mit Innenhimmel Stoff schwarz (51U) oder Stoffverdeck rot (747) Standard für MANUFAKTUR macchiato beige/titangrau (835A) auch kombinierbar mit MANUFAKTUR tartufobraun/schwarz (824)</p>		Y02	0,00 0,00	○	○	○	○
<p>Sicherheitsgurte in Nevagrau Nur mit AMG Performance Lenkrad in Leder Nappa (L6) Nicht mit Innenhimmel Stoff schwarz (51U) oder Stoffverdeck rot (747) Als Standard für MANUFAKTUR Polster Leder Nappa kristallweiß/schwarz (825), empfohlen für: Leder Nappa schwarz (801), Polster Leder Nappa/Mikrofaser MICROCUT schwarz (701), Polster Leder Nappa/Mikrofaser MICROCUT schwarz (711) kombinierbar mit: Polster Leder Nappa sage grey/schwarz (808), MANUFAKTUR tartufobraun/schwarz (824)</p>		Y03	0,00 0,00	○	○	○	○

Design & Ausstattungen.

Einzelausstattungen Interieur

	Code	Preis Euro inkl. MwSt. exkl. MwSt.	Mercedes-AMG SL 43	Mercedes-AMG SL 55 4 MATIC +	Mercedes-AMG SL 63 4 MATIC +	Mercedes-AMG SL 63 S E Performance
<p>Sicherheitsgurte in Rot</p> <p>Nur mit AMG Performance Sitze (555), MANUFAKTUR Innenhimmel Mikrofaser MICROCUT schwarz (61U), Standard für: Polster Leder Nappa/Mikrofaser MICROCUT schwarz (711), empfohlen für Leder Nappa schwarz (801), kombinierbar mit MANUFAKTUR Polster Leder Nappa kristallweiß/schwarz (825) und Sitzheizung für Fahrer und Beifahrer (873) Nicht mit Innenhimmel Stoff schwarz (51U), Stoffverdeck rot (747) oder 4-Wege-Lordosestütze (U22)</p>	 Y05	0,00 0,00	<input type="radio"/>	<input type="radio"/>	<input type="radio"/>	<input type="radio"/>
<p>Sicherheitsgurte in Gelb</p> <p>Nur mit AMG Performance Sitze (555), MANUFAKTUR Innenhimmel Mikrofaser MICROCUT schwarz (61U), Standard für Polster Leder Nappa/Mikrofaser MICROCUT schwarz (701), empfohlen für Leder Nappa schwarz (801), kombinierbar mit MANUFAKTUR Polster Leder Nappa kristallweiß/schwarz (825) und Sitzheizung für Fahrer und Beifahrer (873) Nicht mit ENERGIZING Paket Plus (PBR) oder 4-Wege-Lordosestütze (U22).</p>	 Y06	0,00 0,00	<input type="radio"/>	<input type="radio"/>	<input type="radio"/>	<input type="radio"/>
<p>Entfall farbige Sicherheitsgurte</p> <p>Nicht mit Innenhimmel Stoff schwarz (51U)</p>	 U17	0,00 0,00	<input type="radio"/>	<input type="radio"/>	<input type="radio"/>	<input type="radio"/>
<p>ENERGIZING Paket</p> <p>Komfort für alle Sinne: Dieses Paket bündelt besondere Ausstattungen mit innovativer Intelligenz. Ihr Mercedes kann Sie gezielt vitalisieren – für längere Leistungsfähigkeit am Steuer und eine angenehme Fahrt. Dafür wählen Sie aus verschiedenen Komfortprogrammen, die durch das harmonische Farbspiel der Ambientebeleuchtung inszeniert werden. Nur mit Premium Plus (PSE) und AMG Performance Sitze (555)</p>	 PBP	0,00 0,00	<input type="radio"/>	<input type="radio"/>	<input type="radio"/>	<input type="radio"/>
<p>ENERGIZING Paket Plus</p> <p>Komfort für alle Sinne: Dieses Paket bündelt eine Vielzahl an Premium-Ausstattungen mit innovativer Intelligenz. Ihr Mercedes kann Sie gezielt vitalisieren und verwöhnen – für längere Leistungsfähigkeit am Steuer und eine überaus angenehme Fahrt. Mit abwechslungsreichen Komfortprogrammen und attraktiven Extras wie den Multikontursitzen. Nur mit Premium Plus (PSE) Nicht mit Multikontursitz-Paket (409), AMG Performance Sitze (555), Polster Leder Nappa/Mikrofaser MICROCUT schwarz (701), Polster Leder Nappa/Mikrofaser MICROCUT schwarz (711), Sitzheizung für Fahrer und Beifahrer (873), ENERGIZING Paket (PBP), 4-Wege-Lordosenstütze (U22), Sicherheitsgurte in Rot (Y05) oder Sicherheitsgurte in Gelb (Y06)</p>	 PBR	0,00 0,00	<input type="radio"/>	<input type="radio"/>	<input type="radio"/>	<input type="radio"/>

Design & Ausstattungen.

Einzelausstattungen

Interieur

ENERGIZING AIR CONTROL

Atmen Sie beruhigt durch: ENERGIZING AIR CONTROL überwacht für Sie die Luftqualität mithilfe Luftgüte- und Feinstaubsensoren. Ein zweistufiges Filterkonzept reduziert den Feinstaub und einen Großteil weiterer einatembare Schadstoffe in vorbildlicher Weise. Je nach Messwert wechselt Ihr Mercedes intelligent zwischen Frisch- und Umluftbetrieb.



Code

P53

Preis Euro
inkl. MwSt.
exkl. MwSt.

178,50
150,00

Mercedes-AMG
SL 43

Mercedes-AMG
SL 55 4 MATIC +

Mercedes-AMG
SL 63 4 MATIC +

Mercedes-AMG
SL 63 S E Performance

AMG TRACK PACE

AMG TRACK PACE verwandelt Ihr Mercedes-AMG Fahrzeug in Ihren virtuellen Renningenieur. Mithilfe von Runden-, Sektor- und Beschleunigungszeiten sowie ausgewählten Live-Telemetriedaten können Sie Ihr Fahrkönnen auf abgesperrten Strecken gezielt analysieren und verbessern.

Die Verwendung von AMG TRACK PACE ist nur für abgesperrte Strecken vorgesehen.



256

297,50
250,00

●

●

●

●

Design & Ausstattungen.

Einzelausstattungen

Offen fahren

Stoffverdeck schwarz

Das 3-lagige Stoffverdeck lässt innerhalb von Sekunden die Sonne in Ihr Fahrzeug – oder schützt Sie vor Wind und Wetter. Es fügt sich elegant in die Silhouette des Fahrzeugs ein und begeistert mit sehr hohem Wärme- und Geräuschkomfort. Sie können das Verdeck bei Geschwindigkeiten bis 50 km/h auch während der Fahrt elektrisch öffnen und schließen.



Code
Preis Euro
inkl. MwSt.
exkl. MwSt.

740
0,00
0,00

Mercedes-AMG
SL 43

S

Mercedes-AMG
SL 55 4 MATIC +

S

Mercedes-AMG
SL 63 4 MATIC +

S

Mercedes-AMG
SL 63 S E Performance

S

Stoffverdeck rot

Das 3-lagige Stoffverdeck lässt innerhalb von Sekunden die Sonne in Ihr Fahrzeug – oder schützt Sie vor Wind und Wetter. Es fügt sich elegant in die Silhouette des Fahrzeugs ein und begeistert mit sehr hohem Wärme- und Geräuschkomfort. Sie können das Verdeck bei Geschwindigkeiten bis 50 km/h auch während der Fahrt elektrisch öffnen und schließen.



747
476,00
400,00

●

●

●

●

Nicht mit Innenhimmel Stoff schwarz (51U), MANUFAKTUR Innenhimmel Mikrofaser MICRO CUT macchiato beige (65U), MANUFAKTUR tartufobraun/schwarz (824), MANUFAKTUR macchiato beige/titangrau (835A) oder Sicherheitsgurte in Macchiato (Y02)

Stoffverdeck grau

Das 3-lagige Stoffverdeck lässt innerhalb von Sekunden die Sonne in Ihr Fahrzeug – oder schützt Sie vor Wind und Wetter. Es fügt sich elegant in die Silhouette des Fahrzeugs ein und begeistert mit sehr hohem Wärme- und Geräuschkomfort. Sie können das Verdeck bei Geschwindigkeiten bis 50 km/h auch während der Fahrt elektrisch öffnen und schließen.



751
476,00
400,00

●

●

●

●

Nicht mit Innenhimmel Stoff schwarz (51U)

MANUFAKTUR Stoffverdeck mitternachtsblau

Das 3-lagige Stoffverdeck lässt innerhalb von Sekunden die Sonne in Ihr Fahrzeug – oder schützt Sie vor Wind und Wetter. Es fügt sich elegant in die Silhouette des Fahrzeugs ein und begeistert mit sehr hohem Wärme- und Geräuschkomfort. Sie können das Verdeck bei Geschwindigkeiten bis 50 km/h auch während der Fahrt elektrisch öffnen und schließen.



744
833,00
700,00

●

●

●

●

Design & Ausstattungen.

Einzelausstattungen

Sicherheit und Assistenzsysteme

Fahrerassistenz-Paket*

Entspannt, sicher und gut geschützt unterwegs: Mit diesem Paket profitieren Sie von vielfältigen unterstützenden und entlastenden Vorzügen des teilautomatisierten Fahrens. Zahlreiche Assistenten unterstützen Sie situationsgerecht, warnen bei Kollisionsgefahr und greifen im Bedarfsfall ein – zum Wohle aller Verkehrsteilnehmer.



Code

Preis Euro
inkl. MwSt.
exkl. MwSt.

Mercedes-AMG
SL 43

Mercedes-AMG
SL 55 4 MATIC +

Mercedes-AMG
SL 63 4 MATIC +

Mercedes-AMG
SL 63 S E Performance

P20

2.891,70
2.430,00

●

●

●

●

Park-Paket mit Memory Park-Assistent*

Mit diesem Paket können Sie das Parken und Rangieren in vielfältigen Situationen an Ihren Mercedes abgeben – während Sie sich entweder entspannt hinter dem Steuer zurücklehnen oder schon vor der Parklücke aus- und später wieder einsteigen. Der Service beginnt bereits mit der Parkplatz-Suche: Im öffentlichen Raum kann Ihr Fahrzeug passende freie Parkplätze im Vorrüberfahren erkennen. Im Privatbereich erinnert sich Ihr Fahrzeug anhand von gespeicherten Geo-Daten an Ihren persönlichen Stellplatz.



PBH

357,00
300,00

●

●

●

●

Bei den mit * gekennzeichneten Komponenten handelt es sich um Mercedes me Dienste. Für die Nutzung dieser Dienste ist eine persönliche Mercedes me ID sowie die Zustimmung zu den Nutzungsbedingungen für die Mercedes me connect Dienste notwendig. Zusätzlich muss das jeweilige Fahrzeug mit dem Benutzerkonto verknüpft sein. Nach Ablauf der initialen Laufzeit von einem Jahr können die Dienste kostenpflichtig verlängert werden, sofern diese dann noch für das entsprechende Fahrzeug angeboten werden. Die erstmalige Aktivierung der Dienste ist innerhalb von 1 Jahr ab Erstzulassung oder Inbetriebnahme durch den Kunden möglich, je nachdem was zuerst erfolgt.

Enthält Memory-Park-Assistent (507)*, 360°-Kamera (501)

Nur mit Fahrerassistenz-Paket (P20), Premium (PSC) oder Premium Plus (PSE)

Nicht mit Park-Paket mit Rückfahrkamera (P44)

Feuerlöscher



682

142,80
120,00

●

●

●

●





* Unsere Fahrerassistenz- und Sicherheitssysteme sind Hilfsmittel und entbinden Sie nicht von Ihrer Verantwortung als Fahrer. Beachten Sie die Hinweise in der Betriebsanleitung und die dort beschriebenen Systemgrenzen.

● lieferbar gegen Mehrpreis ○ als Sonderausstattung ohne Mehrpreis lieferbar S Serienausstattung – nicht lieferbar Abbildungen können Sonderausstattungen beinhalten.

Design & Ausstattungen.

Einzelausstattungen

Infotainment, Navigation und Kommunikation

	Code	Preis Euro inkl. MwSt. exkl. MwSt.	Mercedes-AMG SL 43	Mercedes-AMG SL 55 4 MATIC +	Mercedes-AMG SL 63 4 MATIC +	Mercedes-AMG SL 63 S E Performance
<p>MAGIC VISION CONTROL Mehr Sicht, mehr Sicherheit: Das innovative System MAGIC VISION CONTROL sorgt für den perfekten Durchblick – auch während des Wischvorgangs. Zum Einsatz kommen intelligente beheizte Wasserführungen in den Scheibenwischern. Diese sprühen die Reinigungsflüssigkeit direkt vor den Wischblättern auf die Scheibe – eben dorthin, wo sie benötigt wird.</p> 	874	464,10 390,00	●	●	●	●
Mit Premium Plus (PSE)		0,00 0,00	○	○	○	○
<p>Head-up Display Beste Aussichten für sportlichen Fahrspaß und ein souveränes Fahrgefühl: Das Head-up-Display verwandelt Ihre Frontscheibe in ein faszinierendes digitales Cockpit. Damit haben Sie wichtige Informationen immer direkt im Blick. Ihre volle Aufmerksamkeit gehört der Straße und dem Verkehrsgeschehen vor Ihnen.</p> 	438	1.178,10 990,00	●	●	●	●
Mit Premium Plus (PSE)		0,00 0,00	○	○	○	○
<p>Burmester® Surround-Soundsystem Erleben Sie mehr Performance und Exklusivität durch den legendären Burmester® Sound. Die Hochleistungslautsprecher und der AMG Premium ECS Subwoofer entwickeln mit dem DSP Verstärker einen erstklassigen Raumklang. Diesen können Sie gezielt für die vorderen Sitzplätze optimieren. Ein Hörerlebnis, das man dank der hochwertigen Schriftzüge auch sieht. Enthält Vorrüstung für MBUX Entertainment Plus (49U) und Klangpersonalisierung (32U)</p> 	810	1.511,30 1.270,00	●	●	●	●
Mit Premium Plus (PSE)		0,00 0,00	○	○	○	○
<p>Burmester® High-End 3D-Surround-Soundsystem Der Klang einer luxuriösen Home Entertainment Anlage, optimiert auf das Interieur Ihres Mercedes. Innovative Aktuatoren-Technologie erzeugt über den Innenhimmel dreidimensionalen Sound. Mit den VIP-Einstellungen finden Sie wie in einem Wohnraum die perfekte Hörposition und wählen verschiedene Klangbilder – ganz nach Ihrem Geschmack und Musikstil. Enthält Vorrüstung für MBUX Entertainment Plus (49U) und Klangpersonalisierung (32U)</p> 	811	5.926,20 4.980,00	●	●	●	●
Mit Premium Plus (PSE)		4.414,90 3.710,00	●	●	●	●

Design & Ausstattungen.

Einzelausstattungen

Infotainment, Navigation und Kommunikation

Kommunikationsmodul (LTE Advanced)

Das Kommunikationsmodul überträgt größere Datenvolumen mit hoher Geschwindigkeit. Der Begriff Advanced steht für einen besonders leistungsfähigen Mobilfunkstandard. Von diesem Turbo-LTE profitieren Sie immer. Etwa durch noch schnelleren Informationsfluss bei den vielen Mercedes me Komfortdiensten oder der Car-to-X-Kommunikation.



Code

Preis Euro
inkl. MwSt.
exkl. MwSt.

384

0,00
0,00

Mercedes-AMG
SL 43

Mercedes-AMG
SL 55 4 MATIC +



Mercedes-AMG
SL 63 4 MATIC +

Mercedes-AMG
SL 63 S E Performance

Design & Ausstattungen.

Einzelausstattungen

Technik

	Code	Preis Euro inkl. MwSt. exkl. MwSt.	Mercedes-AMG SL 43	Mercedes-AMG SL 55 4 MATIC +	Mercedes-AMG SL 63 4 MATIC +	Mercedes-AMG SL 63 S E Performance
AMG Real Performance Sound Mit dem AMG Real Performance Sound wird der Sound noch emotionaler und Sie können bestimmen, wie sich der Turbomotor im Interieur anhört. Im Zentral-Display wählen Sie aus sportlich dezent (BALANCED) oder motorsportlich-emotional (POWERFUL). Für Mercedes-AMG SL 43 nur mit Premium (PSC) und Burmester® Surround-Soundsystem (810) oder Burmester® High-End 3D-Surround-Soundsystem (811) oder Premium Plus (PSE)	339	535,50 450,00 0,00 0,00	● –	– S	– S	– S
Mit Premium Plus (PSE)		0,00 0,00	○	–	–	–
AMG RIDE CONTROL Fahrwerk Vom komfortablen Cruisen bis zum sportlichen Fahren: Auf Knopfdruck passt sich das um 10 mm tiefergelegte Fahrwerk an Ihre Wünsche an. Mit COMFORT erhalten Sie eine ausgewogene Dämpfungscharakteristik, SPORT und SPORT+ unterstützen Sie mit einer strafferen Abstimmung beim sportlichen Fahren – Sie haben die Wahl! Nicht mit 48,3 cm (19") AMG Leichtmetallräder im 10-Speichen-Design (RVA), 48,3 cm (19") AMG Leichtmetallräder im Vielspeichen-Design (RVC) oder 48,3 cm (19") AMG Leichtmetallräder im Vielspeichen-Design (RVD)	459	2.082,50 1.750,00	●	–	–	–
		0,00 0,00	○	–	–	–
Mit AMG DYNAMIC PLUS Paket (P71)		0,00 0,00	○	–	–	–
Liftsystem Vorderachse Dank der Liftfunktion können Sie die Vorderachse um bis zu 30 mm anheben und so die Anbauteile des Frontstoßfängers vor Beschädigungen schützen. Dies kann beispielsweise beim Überfahren von Rampen, an steilen Ein- und Ausfahrten oder beim Parken hilfreich sein.	479	2.142,00 1.800,00	–	●	●	●
		0,00 0,00	○	–	–	–
AMG DYNAMIC PLUS Paket Das AMG DYNAMIC PLUS Paket steht für maximalen Fahrspaß und größtmögliche Agilität. Es bündelt zahlreiche High-Performance-Komponenten in einem attraktiven Paket, das die wichtigsten Sonderausstattungen für nochmals gesteigerte Fahrdynamik enthält. So wird das Fahrerlebnis noch emotionaler. Enthält AMG Hinterachs-Sperrdifferenzial elektronisch (467) (nicht für Mercedes-AMG SL 63 S E Performance) und AMG Bremsättel gelb lackiert (U69) Nicht mit AMG Fahrwerk (486), Bremsättel silberfarben lackiert (B06), 48,3 cm (19") AMG Leichtmetallräder im 10-Speichen-Design (RVA), 48,3 cm (19") AMG Leichtmetallräder im Vielspeichen-Design (RVC) oder 48,3 cm (19") AMG Leichtmetallräder im Vielspeichen-Design (RVD)	P71	4.819,50 4.050,00 3.451,00 2.900,00 0,00 0,00	● –	– ●	– –	– S
		0,00 0,00	–	–	S	S

● lieferbar gegen Mehrpreis

○ als Sonderausstattung ohne Mehrpreis lieferbar

S Serienausstattung

– nicht lieferbar

Abbildungen können Sonderausstattungen beinhalten.

Design & Ausstattungen.

Einzelausstattungen

Technik

AMG Bremsättel gelb lackiert

Als exklusiver Bestandteil des AMG DYNAMIC PLUS Pakets unterstreichen die gelb lackierten Bremsättel das nochmals gesteigerte Fahrdynamik-Potenzial Ihres Fahrzeugs. Sie betonen die Leistungsfähigkeit der Bremsanlage und machen den besonders sportlichen Anspruch des Fahrzeugs auf den ersten Blick erkennbar.

Nur mit AMG DYNAMIC PLUS Paket (P71)

Nicht mit AMG Fahrwerk (486), Bremsättel silberfarben lackiert (B06), 48,3 cm (19") AMG Leichtmetallräder im 10-Speichen-Design (RVA), 48,3 cm (19") AMG Leichtmetallräder im Vielspeichen-Design (RVC) oder 48,3 cm (19") AMG Leichtmetallräder im Vielspeichen-Design (RVD)



Code

Preis Euro
inkl. MwSt.
exkl. MwSt.

Mercedes-AMG
SL 43

Mercedes-AMG
SL 55 4 MATIC +

Mercedes-AMG
SL 63 4 MATIC +

Mercedes-AMG
SL 63 S E Performance

U69

0,00
0,00

○

S

S

–

Bremsättel schwarz lackiert

Die schwarz lackierten Bremsättel unterstreichen die Leistungsfähigkeit der Bremsanlage. Sie wirken besonders hochwertig und machen den sportlichen Anspruch des Fahrzeugs auf den ersten Blick erkennbar.

Nur mit AMG DYNAMIC PLUS Paket (P71)



4U4

809,20
680,00

●

●

●

–

Bremsättel schwarz lackiert für AMG Keramik Hochleistungs-Verbundbremsanlage

Nur mit AMG Keramik Hochleistungs-Verbundbremsanlage (B07)



4U8

809,20
680,00

–

●

●

●

AMG Keramik Hochleistungs-Verbundbremsanlage

Die AMG Keramik Hochleistungs-Verbundbremsanlage bietet Ihnen Verzögerungswerte, auf die Sie sich selbst in Ausnahmesituationen verlassen können. Sie ist zudem leichter als herkömmliche Bremsanlagen – weniger ungefederte Massen für mehr Fahrdynamik und Agilität.

Nicht mit AMG Bremsättel gelb lackiert (U69)



B07

8.925,00
7.500,00

–

●

●

–

0,00
0,00

–

–

–

S

Hinterachslenkung

Mit der AMG Hinterachslenkung fahren Sie schneller durch Kurven und erleben noch mehr Fahrspaß. Je nach Geschwindigkeit genießen Sie ein besonders agiles und spontanes Lenkverhalten wie bei einem Fahrzeug mit kurzem Radstand. Oder sie fahren mit der Souveränität und Fahrstabilität einer Luxuslimousine mit langem Radstand auf der Autobahn.

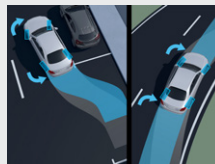

201

2.261,00
1.900,00

●

–

–

–

0,00
0,00

–

S

S

S

Elektromobilität.



Fahren Sie im Stadtverkehr rein elektrisch, laden Sie Ihren Plug-In Hybriden zu Hause und an öffentlichen Ladestationen auf. Unsere Plug-in-Hybrid-Antriebe verbinden das Beste aus zwei Welten: die Dynamik und Effizienz eines Elektromotors mit der Reichweite eines Verbrennungsmotors.

In dieser Rubrik finden Sie eine Zusammenfassung der relevanten Informationen zum Thema Laden, Förderung und technische Daten für Ihr Plug-in-Hybrid Fahrzeug.

Laden	48
Laden zu Hause	48
Öffentliches Laden	49
Installation – Ladelösungspartner	50
Förderung	51
Technische Daten	52

Elektromobilität – Laden.

Laden zu Hause

Für das Laden Ihres Fahrzeugs zu Hause, bietet Ihnen Mercedes-Benz das passende Ladekabel und Wallbox. Nutzen Sie effektiv die Zeit in der Ihr Elektrofahrzeug in der Garage oder auf Ihrem Stellplatz steht. Mit nur einem Handgriff laden Sie Ihr Fahrzeug ganz einfach und bequem: mit einer Mercedes-Benz Wallbox Home oder einem Standardladekabel an einer herkömmlichen Steckdose.

Ladekabel für Haushaltssteckdose, 5m, glatt

Dieses Ladekabel, auch Mode 2 Kabel genannt, ermöglicht Ihnen das Aufladen der Fahrzeugbatterie an der Haushaltssteckdose mit bis zu 1,8 kW* (230 V, 1-phasig, 8 A) und passt für Steckdosen des Typs E/F CEE 7/7.



Code

Preis Euro
inkl. MwSt.
exkl. MwSt.

Mercedes-AMG
SL 63 S E Performance

B30

0,00
0,00

S

Ladekabel für Haushaltssteckdose, 8m, glatt

Dieses Ladekabel, auch Mode 2 Kabel genannt, ermöglicht Ihnen das Aufladen der Fahrzeugbatterie an der Haushaltssteckdose mit bis zu 1,8 kW* (230 V, 1-phasig, 8 A) und passt für Steckdosen des Typs E/F CEE 7/7.



B80

83,30
70,00

●

Mercedes-Benz Wallbox, bspw. mit fest verbundenem Ladekabel (6m)

Geeignet zum Laden von Plug-In Hybriden der Marke Mercedes-Benz (Teilenummer A000 906 0407).

Bei der Mercedes-Benz Wallbox handelt es sich um ein Original-Zubehör. Die ausführlichen Zubehör-Information mit der genauen Produktbeschreibung erhalten Sie bei Ihrem Mercedes-Benz Partner oder online unter <http://yourwallbox.de/downloads/Mercedes-Benz/>

Die angegebenen Preise verstehen sich ohne eventuelle Ein- bzw. Anbaukosten. Änderungen und Irrtümer vorbehalten. Zur fachgerechten Installation der Wallbox wenden Sie sich bitte an Ihren Mercedes-Benz Partner.



892,50
750,00

●

Mercedes-Benz Flexibles Ladesystem, Set EU, CEE32/3-phasig (rot)

Zum Laden ihres Elektro- oder Hybridfahrzeugs mit bis zu 22kW. Die Sets des Flexiblen Ladesystems (Kabellänge 5m) bestehen aus Steuergerät, Haushaltsadapter, Typ 2-Adapter, dem entsprechenden Starkstromadapter und Tasche (Teilenummer A297 982 0700).

Auch als Set EU CEE 16/3-phasig (A297 982 0100) erhältlich.

Bei dem Mercedes-Benz Flexiblen Ladesystem handelt es sich um ein Original-Zubehör. Weitere Informationen zum Produkt sowie zu Zubehörartikeln (wie beispielsweise weitere Länderadapter oder Wandhalterung) erhalten Sie bei Ihrem Mercedes-Benz Partner.



1.225,00
1.029,41

●



* Bitte beachten Sie: Die maximal mögliche Ladeleistung ist u.a. abhängig vom Ladekabel, dem Ladesystem des Fahrzeugs und der Ladeinfrastruktur.

Bitte lesen Sie sich die Bedienungsanleitung sorgfältig durch und achten Sie darauf, sie genau einzuhalten.

Elektromobilität – Laden.

Öffentliches Laden

Für das Laden an öffentlichen Ladestationen bietet Ihnen Mercedes-Benz das passende Ladekabel und den digitalen Dienst. Mit Mercedes me Charge erhalten Sie europaweit Zugang zu einer Vielzahl öffentlicher Ladestationen, die sich zum Beispiel in der Stadt, an Einkaufszentren, Hotels oder Raststätten befinden.

	Code	Preis Euro inkl. MwSt. exkl. MwSt.	Mercedes-AMG SL 63 S E Performance
Public Charging Paket (Dienst 1 Jahr ab Aktivierung kostenfrei nutzbar). Das Public-Charging Paket beinhaltet den Remote und Charging Services Plus (38U), sowie das Ladekabel für Wallbox und öffentliche Ladestationen, 5m, glatt (9B2). Mit Mercedes me Charge reisen Sie flexibler. Laden Sie an einer Vielzahl von öffentlichen Stationen. Ihr Zugang ist in das MBUX Multimediasytem und das Mercedes me Ökosystem integriert. Alles auf einen Blick und beste Kostenkontrolle: Für alle Abrechnungen genügt ein Vertrag. Mit dem Public Charging Paket sind Sie für das Laden an öffentlichen Stationen bestens ausgestattet.	DAP	0,00 0,00	S
Remote und Charging Services Plus (Dienst 1 Jahr ab Aktivierung kostenfrei nutzbar). Das Paket Remote und Charging Services Plus verbindet Sie mit dem Fahrzeug. Sie können es auf Wunsch lokalisieren und ausgewählte Funktionen fernbedienen. Mit Mercedes me Charge beziehen Sie Strom an vielen öffentlichen Ladestationen bei größtmöglicher Kostentransparenz. Sie müssen sich nur einmal registrieren und erhalten eine zentrale Abrechnung.	38U	0,00 0,00	S
Ladekabel für Wallbox und öffentliche Ladestationen, 5m, glatt Dieses Ladekabel, auch Mode 3 Kabel genannt, ermöglicht Ihnen das Aufladen der Fahrzeugbatterie an der Wallbox oder an öffentlichen Ladestationen mit bis zu 11 kW* (Typ 2, 3-phasisig, 16 A).	 9B2	0,00 0,00	S
Ladekabel für Wallbox und öffentliche Ladestationen, 8m, glatt Dieses Ladekabel, auch Mode 3 Kabel genannt, ermöglicht Ihnen das Aufladen der Fahrzeugbatterie an der Wallbox oder an öffentlichen Ladestationen mit bis zu 11 kW* (Typ 2, 3-phasisig, 16 A).	 9B3	35,70 30,00	●

* Bitte beachten Sie: Die maximal mögliche Ladeleistung ist u.a. abhängig vom Ladekabel, dem Ladesystem des Fahrzeugs und der Ladeinfrastruktur.

Bitte lesen Sie sich die Bedienungsanleitung sorgfältig durch und achten Sie darauf, sie genau einzuhalten.

Elektromobilität – Laden.

Installation – Ladelösungspartner

Mercedes-Benz bietet Ihnen den richtigen Partner für Ihre Ladelösung an. Für Privat und Gewerbekunden.

Ladelösungen für ihr zuhause – THE MOBILITY HOUSE

Wallbox und Installation – alles aus einer Hand. Erwerben Sie die Wallbox über unseren Partner The Mobility House, dann bestellen Sie die Installation ganz bequem zusammen mit der Wallbox.

Sie möchten mehr erfahren?

THE MOBILITY HOUSE berät Sie gern.

Telefon: +49 89 4161 430 70

E-Mail: sales@mobilityhouse.com
www.mobilityhouse.de

Flottenladelösungen – NewMotion

Eine Ladelösung für Flotten benötigen eine intelligente Ladeinfrastruktur und ein Lastmanagement. Unser Ladepartner NewMotion bietet eine optimale Beratung zu einer umfassenden und zukunftsorientierten Ladeinfrastruktur in Unternehmen oder Parkhäusern etc.

Sie möchten mehr erfahren?

NewMotion berät Sie gern.

Telefon: +49 30 215 028 48

E-Mail: beratung@newmotion.com
kundendienst@newmotion.com

Elektromobilität – Förderung.

E-Kennzeichen: Bahn frei

Erwerben Sie ein batterieelektrisches Fahrzeug oder ein Plug-in-Hybrid-Fahrzeug mit mindestens 40 km (60 km ab 01.01.2022) elektrischer Reichweite (innerorts) oder einem CO₂-Ausstoß von höchstens 50 g/km, ist das Fahrzeug zur Zulassung mit einem so genannten E-Kennzeichen berechtigt.¹

Abhängig von der jeweiligen lokalen/regionalen Umsetzung profitieren Sie unter Umständen z. B. von kostenfreiem Parken oder der Erlaubnis zur Nutzung der Busspur.²

Dienstwagenbesteuerung: Das rechnet sich

Privat genutzte Dienstwagen werden grundsätzlich auf Basis des Bruttolistenpreises (= Bemessungsgrundlage) versteuert.

Wird ein privat genutztes Elektro- oder extern aufladbares Plug-in-Hybrid-Fahrzeug³ im Zeitraum vom 01. Januar 2019 bis zum 31. Dezember 2030 angeschafft oder geleast, wird die Bemessungsgrundlage für Zwecke der Lohn-/Einkommensteuer halbiert. Dadurch reduziert sich die Steuerbelastung im Prinzip um die Hälfte. Das Halbierungsprinzip wird auch bei Anwendung der sog. Fahrtenbuchmethode berücksichtigt.⁴

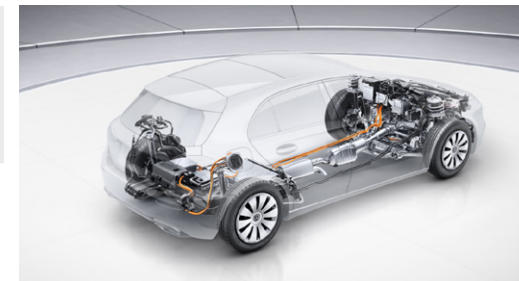

¹ Die rechtlichen Grundlagen sind geregelt im Elektromobilitätsgesetz (EmoG) und unterliegen damit Änderungen. ² Beispiele für Förderung auf Kommunalen Ebene. Es ist möglich, dass in Ihrem Nutzungsgebiet kein Vorteil besteht. Bitte wenden Sie sich hierzu an Ihre Kommune. ³ Es profitieren nur Plug-in-Hybridfahrzeuge, welche die Voraussetzungen des § 3 Absatz 2 Nummer 1 oder 2 des Elektromobilitätsgesetzes erfüllen, d.h. deren rein elektrische Reichweite innerorts (EAER „City“) mindestens 40 km (60 km ab 01.01.2022) beträgt oder deren CO₂ Ausstoß höchstens 50 g/km beträgt. Die Werte werden in den mitgelieferten, fahrzeugindividuellen CoC-Papieren aufgeführt. Es werden die nach dem WLTP Messverfahren ermittelten Werte herangezogen. ⁴ Details regelt § 6 Absatz 1 Nummer 4 Satz 2 und 3 EStG. Bei Fragen wenden Sie sich an Ihren Steuerberater. Weitere Informationen zum offiziellen Kraftstoffverbrauch und zu den offiziellen spezifischen CO₂-Emissionen neuer Personenkraftwagen können dem „Leitfaden über den Kraftstoffverbrauch die CO₂-Emissionen und den Stromverbrauch neuer Personenkraftwagen“ entnommen werden, der an allen Verkaufsstellen und bei der DAT Deutsche Automobil Treuhand GmbH (www.dat.de) unentgeltlich erhältlich ist.

Elektromobilität – technische Daten.

Typ		Mercedes-AMG SL 63 S E Performance
Kraftstoff		Super-Plus-Benzin
Hybridart		Plug-in-Hybrid
Elektrische Anlagen		
Systemleistung (max. Nennleistung)	kW/PS	600/816
Nennleistung Elektro ¹	kW/PS	150/204
Max. Ladeleistung AC (serienmäßig optional)	kW	3,7
Batteriezertifikat ²		
Laufzeit/Laufleistung	J/km	6/100.000
Maße und Gewichte ³		
Leergewicht/Zuladung	kg	2.195/325
Zulässiges Gesamtgewicht	kg	2.520
Gepäckraumvolumen (VDA)	l	110
Tankinhalt/davon Reserve	l	70/10

¹ Angaben zur Nennleistung und zum Nenndrehmoment nach Verordnung (EG) Nr. 595/2009 in der gegenwärtig geltenden Fassung. ² Es profitieren nur Plug-in-Hybridfahrzeuge, welche die Voraussetzungen des § 3 Absatz 2 Nummer 1 oder 2 des Elektromobilitätsgesetzes erfüllen, d.h. deren rein elektrische Reichweite innerorts (EAER „City“) mindestens 40 km (60 km ab 01.01.2022) beträgt oder deren CO₂-Ausstoß höchstens 50 g/km beträgt. Die Werte werden in den mitgelieferten, fahrzeugindividuellen CoC-Papieren aufgeführt. Es werden die nach dem WLTP Messverfahren ermittelten Werte herangezogen. ³ Leergewicht, Zuladung gemäß Richtlinie 92/21/EG: Masse des Kraftfahrzeugs in fahrbereitem Zustand mit dem zu mindestens 90 % seines Fassungsvermögens gefüllten Kraftstofftank, zuzüglich der Masse des Fahrers (per Gesetz pauschal mit 75 kg veranschlagt), des Kraftstoffs und der Flüssigkeiten, ausgestattet mit der Standardausrüstung gemäß den Herstellerangaben sowie, sofern vorhanden, der Masse des Aufbaus, des Führerhauses, der Anhängervorrichtung und des Ersatzrads/der Ersatzräder sowie des Werkzeugs. Sonderausstattungen, Zusatzausrüstungen und Zubehör können einen Einfluss auf Gewicht, verbleibende Nutzlast, Rollwiderstand, Aerodynamik usw. haben und damit auch die Verbrauchs- und CO₂-Werte beeinflussen. Gepäckraumvolumen (Richtlinie ISO 3832:2002-06): in Anlehnung an Richtlinie ISO 3832:2002-06. Gepäckraumvolumen kann je nach Sonderausstattung abweichen

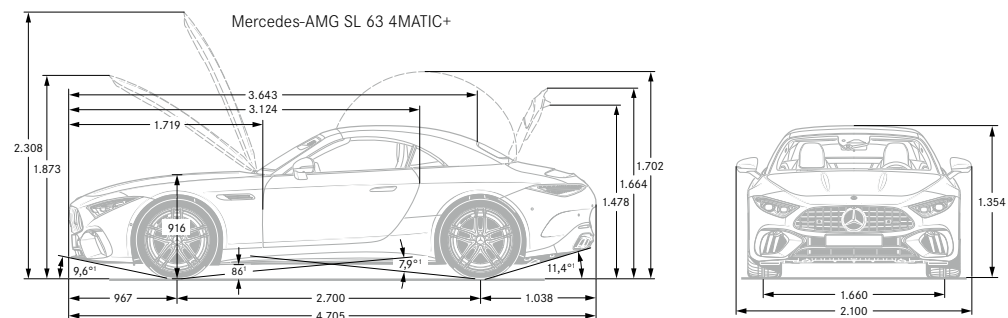
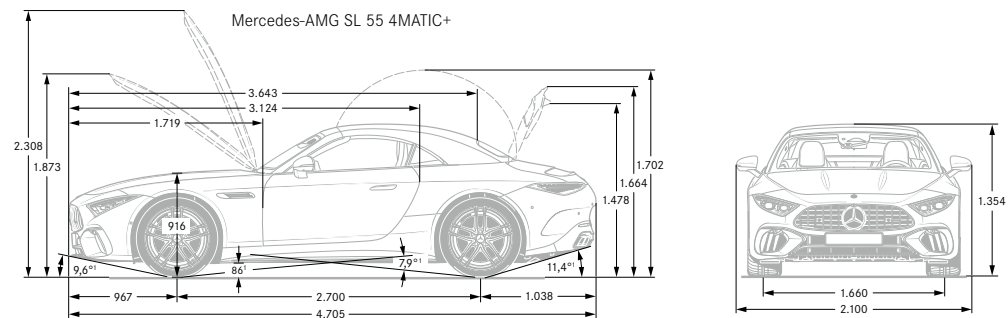
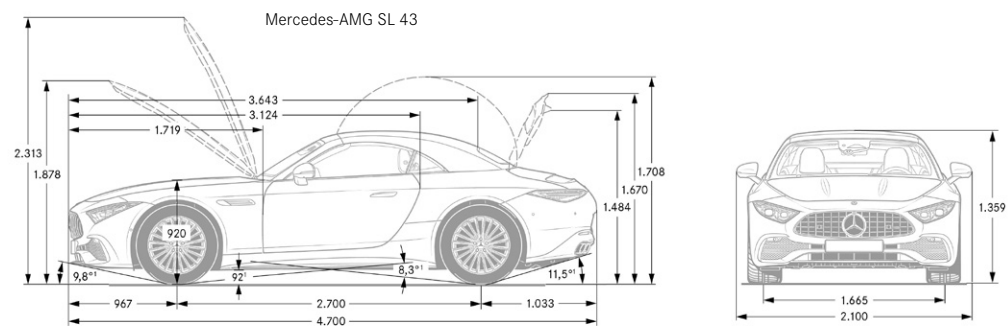

Weitere technische Daten.

Typ	Leergewicht/ Zuladung ² / Zulässiges Gesamtgewicht (kg)	Gepäckraum- volumen ³ (l)	Anhängelast ungebremst/ gebremst (kg)	Tankinhalt/ davon Reserve (l)
Benziner				
Mercedes-AMG SL 43	1.810/375/2.185	213	-	70/10
Mercedes-AMG SL 55 4MATIC+	1.950/370/2.320	213	-	70/10
Mercedes-AMG SL 63 4MATIC+	1.970/350/2.320	213	-	70/10



¹ Bei zulässigem Gesamtgewicht ² Masse des Kraftfahrzeugs in fahrbereitem Zustand mit dem zu mindestens 90 % seines Fassungsvermögens gefüllten Kraftstofftank, zuzüglich der Masse des Fahrers (per Gesetz pauschal mit 75 kg veranschlagt), des Kraftstoffs und der Flüssigkeiten, ausgestattet mit der Standardausrüstung gemäß den Herstellerangaben sowie, sofern vorhanden, der Masse des Aufbaus, des Führerhauses, der Anhängervorrichtung und des Ersatzrads/der Ersatzräder sowie des Werkzeugs. Sonderausstattungen, Zusatzausrüstungen und Zubehör können einen Einfluss auf Gewicht, verbleibende Nutzlast, Rollwiderstand, Aerodynamik usw. haben und damit auch die Verbrauchs- und CO₂-Werte beeinflussen. ³ In Anlehnung an Richtlinie ISO 3832:2002-06. Gepäckraumvolumen kann je nach Sonderausstattung abweichen.

Service.

	Preis/Monat inkl. MwSt.	Mercedes-AMG SL 43	Mercedes-AMG SL 55 4MATIC+	Mercedes-AMG SL 63 4 MATIC +	Mercedes-AMG SL 63 S E Performance
<p>Mercedes-Benz Komplettservice-Paket Ihr Mercedes-Benz Service sorgt dafür, dass vom ersten Kilometer an die Sicherheit, Zuverlässigkeit und der Wert Ihres Mercedes bestmöglich bewahrt werden. So genießen Sie mit unserem Komplettservice-Paket vielfältige Leistungen - und sind damit jederzeit einfach entspannt unterwegs. Das Komplettservice-Paket umfasst bis zu fünf Jahre lang sämtliche Service-Arbeiten.¹ z. B. für 36 Monate und 45.000 km nur: ¹ Gemäß den jeweiligen Bedingungen des Komplettservice-Pakets. ² Ausgenommen: Teilnahme an Fahrveranstaltungen mit Renncharakter oder aus den dazugehörigen Übungsfahrten ⁴ Zusatzvereinbarung für AMG Fahrzeuge</p> 	Auf Anfrage ^{2,3,4}	●	●	●	●
<p>Mercedes-Benz Garantie-Paket Verlängern Sie ganz einfach Ihren Schutz vor unvorhersehbaren Reparaturen. Das Mercedes-Benz Garantie-Paket gibt Ihnen nach Ablauf der Neufahrzeug-Garantie finanzielle Sicherheit. Sie können es günstig bereits beim Neufahrzeugkauf oder erst zu einem späteren Zeitpunkt abschließen und bis ins 12. Laufjahr Ihres Fahrzeugs immer wieder verlängern. Sie sichern sich damit umfangreiche Garantie- und Reparaturleistungen⁵ von Ihrem Mercedes-Benz Service. ⁵ Gemäß den jeweiligen Bedingungen des Garantie-Pakets. ⁶ Unverbindlich empfohlene Verkaufspreise.</p> 	Kaufpreis ⁶ inkl. gesetzl. Steuer				
	635,00	●	-	-	-
Garantie-Paket 12 Monate	799,00	-	●	●	●
	1.315,00	●	-	-	-
Garantie-Paket 24 Monate	1.799,00	-	●	●	●
	2.309,00	●	-	-	-
Garantie-Paket 36 Monate	3.179,00	-	●	●	●

Finanzdienstleistungen und Versicherungen.

Leasing und Finanzierung

Profitieren Sie von der Mercedes-Benz Qualität, Zuverlässigkeit und Sicherheit auch in Ihren finanziellen Angelegenheiten. Dank attraktiver Leasing- und Finanzierungsprodukte von der Mercedes-Benz Leasing Deutschland GmbH und der Mercedes-Benz Bank AG haben Sie flexible Möglichkeiten, sich Ihren Wunsch eines neuen Mercedes zu erfüllen.



Mobilität mit maximaler Flexibilität

Neben individuellen Leasing- und Finanzierungsoptionen bieten Ihnen die Fahrzeug-Miete mit Mercedes-Benz Rent und das Abo Mercedes-Benz My Choice weitere Möglichkeiten, schnell und unkompliziert Ihren Traumwagen zu fahren. Erfahren Sie mehr unter www.mercedes-benz.de/passengercars/finance



Mercedes Credit Card

Die Mercedes Credit Card* ist auf höchste Ansprüche zugeschnitten. Mit der Mercedes Credit Card bezahlen Sie weltweit komfortabel und profitieren von Reise- und Versicherungsleistungen, automobilen Leistungen und finanziellen Freiheiten.

Das edle Design der Karte und die exklusiven Markenvorteile im Onlineshop, bei Driving Events und im Mercedes-Benz Museum machen den Unterschied. Informieren Sie sich und beantragen Sie die neue Mercedes Credit Card unter: <https://www.mercedes-creditcard.de/>

*Kartenherausgebendes Institut und Vertragspartner ist die Landesbank Baden-Württemberg/BW-Bank.



Leistungsstarker Versicherungsschutz

Sorgenfrei Mercedes fahren – Mit dem hervorragenden Versicherungsschutz unserer Versicherungspartner¹ ist Ihr Wagen – auch Ihr Elektro- oder Hybridfahrzeug – umfassend abgesichert. Im Schadenfall wird Ihr Fahrzeug in einer Mercedes-Benz Werkstatt repariert.

¹ Versicherer: HDI Versicherung AG, HDI-Platz 1, 30659 Hannover, vermittelt durch die Mercedes-Benz Bank AG, Siemensstraße 7, 70469 Stuttgart.

R+V Allgemeine Versicherung AG, Raiffeisenplatz 1, 65189 Wiesbaden, vermittelt durch die Mercedes-Benz Bank AG, Siemensstraße 7, 70469 Stuttgart.

Es gelten die allgemeinen Versicherungsbedingungen.



Finanzielle Sicherheit für Ihren Mercedes-Benz

Erweitern Sie die Leistungen Ihrer Vollkaskoversicherung durch den Kaufpreis-schutz², welcher bei Totalschaden, Diebstahl oder Zerstörung bis zu 48 Monate lang die Lücke zwischen Kaufpreis und Wiederbeschaffungswert schließt. Erfahren Sie mehr über die Versicherungen unter www.mercedes-benz.de/passengercars/finance/insurance

² Versicherer: Zurich Insurance plc Niederlassung für Deutschland, Platz der Einheit 2, 60327 Frankfurt/Main vermittelt durch die Mercedes-Benz Bank AG. Es gelten die allgemeinen Versicherungsbedingungen.

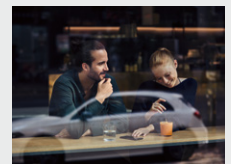

Fahrzeugabholung.

Mehr Informationen zur Fahrzeugabholung im Kundencenter finden Sie in unserer praktischen Web-App.



Bequem den QR-Code scannen oder www.mbkundencenter.com besuchen.

Besuchen Sie die Erfinder des Automobils und erleben Sie Ihre ganz persönlichen Sternstunden in einem der Mercedes-Benz Kundencenter. Erfahren Sie hautnah, wie wir mit modernster Technik Fahrzeuge nach den individuellen Wünschen unserer Kunden entstehen lassen, und nehmen Sie an einer Werkbesichtigung durch unsere Automobilfertigung teil!

Mercedes-Benz Kundencenter Bremen

Erleben Sie das Werk in Bremen als Kompetenzzentrum der C-Klasse: Limousine, T-Modell, Coupé, Cabriolet und GLC oder als Sportwagenschmiede für SL, SLC, E-Klasse Coupé und E-Klasse Cabriolet und unsere vollelektrischen EQ-Modelle EQC und EQE. Lernen Sie unseren Geländewagen-Parcours „The Rock“ kennen und stellen Sie den GLC auf die Probe. Das Kundencenter freut sich darauf, seinen Gästen einen unvergesslichen Tag zu bereiten.

Die Abholung Ihres neuen Mercedes-AMG SL ist im Mercedes-Benz Kundencenter Bremen für Sie kostenfrei.

Im Holter Feld 10
28309 Bremen
Telefon: +49 (0) 30 2694 1010
E-Mail:
kundencenter.bremen@mercedes-benz.com



Mercedes-Benz Kundencenter Rastatt

Gehen Sie mit auf Entdeckungstour und werden Sie Zeuge, wie die A- und B-Klasse sowie der GLA und der vollelektrische EQA im Mercedes-Benz Werk Rastatt, dem Kompetenzzentrum der Kompaktfahrzeuge, entstehen. Auf dem neuen Erlebnis-Parcours „A-Rock“ wird das Fahren zum Abenteuer. Offroad Begeisterte können sich hier von der Qualität des im Werk Rastatt produzierten GLA selbst überzeugen. Erleben Sie bei uns einen Tag wie keinen anderen! Wir freuen uns auf Sie.

Die Abholung Ihres neuen Mercedes-AMG SL ist im Mercedes-Benz Kundencenter Rastatt gegen einen Aufpreis von 708,05 € (inklusive Mehrwertsteuer) möglich.

Gottlieb-Daimler-Straße
76437 Rastatt
Telefon: +49 (0) 30 2694 1010
E-Mail:
kundencenter.rastatt@mercedes-benz.com



Mercedes-Benz Kundencenter Sindelfingen

Das Mercedes-Benz Werk Sindelfingen ist Kompetenzzentrum für Fahrzeuge der Ober- und Luxusklasse. Hier entstehen EQS, S- und E-Klasse sowie CLS und Mercedes-AMG GT. Im Kundencenter in Sindelfingen trifft Tradition auf Moderne. Seit 1953 können Kunden auf Wunsch ihren neuen Mercedes direkt im Werk in Empfang nehmen. Die neu gestalteten Räumlichkeiten des Kundencenters bieten Ihnen mehr Anlass denn je für einen Besuch. Überzeugen Sie sich selbst!

Die Abholung Ihres neuen Mercedes-AMG SL ist im Mercedes-Benz Kundencenter Sindelfingen gegen einen Aufpreis von 708,05 € (inklusive Mehrwertsteuer) möglich.

Käsbrunnlestraße 25/1
71063 Sindelfingen
Telefon: +49 (0) 30 2694 1010
E-Mail:
kundencenter.sindelfingen@mercedes-benz.com



AMG Kundencenter in Affalterbach

Eine Begegnung der unvergesslichen Art erwartet Sie in Affalterbach: Das Headquarter von Mercedes-AMG ist der ideale Ort, um Ihren neuen Traumwagen entgegenzunehmen. In der Heimat der Driving Performance spüren Sie den AMG-Spirit hautnah. Bei einer Werksführung lernen Sie die berühmte Motorenmanufaktur kennen und erleben die Philosophie „One Man - One Engine“ in Aktion. Nach einer Stärkung in der AMG Private Lounge ist es soweit: Ihr Mercedes-AMG erwartet Sie. Genießen Sie den Augenblick! Sobald Sie bereit sind, macht Sie Ihr AMG-Experte mit der Technik vertraut. Und dann starten Sie mit einem vollgetankten Fahrzeug und einer kleinen Überraschung zu Ihrer ersten Fahrt.

Die Abholung Ihres neuen Mercedes-AMG SL ist im Kundencenter Affalterbach gegen einen Aufpreis von 1.390,00 € (inklusive Mehrwertsteuer) möglich.

Mercedes-AMG GmbH
Daimlerstraße 1
71563 Affalterbach
Telefon: +49 7144 -302 0
E-Mail:
fahrzeugabholung-amg@mercedes-benz.com



Fragen Sie Ihren Mercedes-Benz Vertragspartner zu näheren Details.

Mercedes me connect.

Voraussetzung:

Für die Nutzung der nachfolgend aufgeführten Dienste ist eine Registrierung im Mercedes me Portal sowie die Zustimmung zu den Nutzungsbedingungen für die Mercedes me connect Dienste notwendig. Zusätzlich muss das jeweilige Fahrzeug mit dem Benutzerkonto verknüpft sein. Nach Ablauf der initialen Laufzeit können die Dienste kostenpflichtig verlängert werden. Die erstmalige Aktivierung der Dienste ist innerhalb von 1 Jahr ab Erstzulassung oder Inbetriebnahme durch den Kunden möglich, je nachdem was zuerst erfolgt.

	Vertragsrechtliche Einschränkungen	MBUX
Remote Services (00U) Wartungsmanagement, Unfallmanagement, Pannenmanagement, Telediagnose, Fahrzeugdiagnose.	Unbegrenzte Laufzeit	S
Remote Services Premium (34U) Das Paket Remote Services Premium verbindet Sie noch enger mit Ihrem Fahrzeug. Sie können es auf Wunsch lokalisieren sowie ausgewählte Funktionen fernbedienen. Die Ortung gestohlener Fahrzeuge erhöht die Chance zur Wiederbeschaffung Ihres Eigentums.	3 Jahre ab Aktivierung kostenfrei nutzbar	S
Vorrüstung für Bürofunktion im Fahrzeug Nutzen Sie Ihre Zeit im Auto so sinnvoll und effektiv wie möglich. Dieser Dienst bringt eine Vielzahl der Gmail und Microsoft Office 365-Funktionalitäten und direkten Zugriff auf benötigte Daten in Ihr Fahrzeug – sogar ohne eine zusätzliche App. Alle Bürofunktionen werden ablenkungsarm über die vertrauten Bedien- und Anzeigeelemente des Fahrzeugs gesteuert.	1 Jahr ab Aktivierung kostenfrei nutzbar	S
Vorrüstung für Navigationsdienste (01U) Wo auch immer Sie hinfahren, Sie sind immer bestens informiert. Ihr Fahrzeug beantwortet Ihnen Fragen zu Ihrer Reise und Sie erfahren aktuelle Tankstellenpreise am Reiseziel, die Anzahl verfügbarer Parkplätze oder das aktuelle Wetter. Damit gelingt Ihnen die Reiseplanung noch leichter.	Lokale Suche/Anzeige Park- und Wetterinformationen 3 Jahre ab Aktivierung kostenfrei nutzbar Digitales Fahrtenbuch 1 Jahr ab Aktivierung kostenfrei nutzbar	S
Vorrüstung für Live Traffic Information (367) 3 Jahre ab Aktivierung kostenfrei nutzbar. Stressfrei auf dem besten Weg ans Ziel – ob in der Rushhour oder auf Reisen. Mit Live Traffic Information empfängt Ihr Navigationssystem Verkehrsdaten in Echtzeit und optimiert die dynamische Routenführung. Dank präziser und aktueller Informationen über Staus, Stop&Go-Verkehr und mehr werden Sie bei der Reduzierung von Fahrtzeiten unterstützt.	3 Jahre ab Aktivierung kostenfrei nutzbar	S
Mercedes-Benz Notruf (351) Das automatisch oder manuell ausgelöste Mercedes-Benz Notrufsystem kann die Zeitspanne zwischen Unfallzeitpunkt und dem Eintreffen der Rettungskräfte entscheidend verkürzen.	10 Jahre	S
Kommunikationsmodul (LTE) für die Nutzung von Mercedes me connect Diensten (383) Das Kommunikationsmodul mit fahrzeuffester, LTE-fähiger SIM-Karte bietet Ihnen ein Plus an Komfort und Sicherheit. Es vernetzt Sie kontinuierlich mit Ihrem Fahrzeug - und das Fahrzeug mit der Infrastruktur wie dem Mercedes-Benz-Server oder dem Internet. Dadurch können Sie Dienste wie die Live Traffic Information von Mercedes me connect nutzen.	3 Jahre ab Aktivierung kostenfrei nutzbar	S

Mercedes me connect.

Voraussetzung:

Für die Nutzung der nachfolgend aufgeführten Dienste ist eine Registrierung im Mercedes me Portal sowie die Zustimmung zu den Nutzungsbedingungen für die Mercedes me connect Dienste notwendig. Zusätzlich muss das jeweilige Fahrzeug mit dem Benutzerkonto verknüpft sein. Nach Ablauf der initialen Laufzeit können die Dienste kostenpflichtig verlängert werden. Die erstmalige Aktivierung der Dienste ist innerhalb von 1 Jahr ab Erstzulassung oder Inbetriebnahme durch den Kunden möglich, je nachdem was zuerst erfolgt.

	Vertragsrechtliche Einschränkungen	MBUX
Kommunikationsmodul (LTE Advanced) für die Nutzung von Mercedes me connect Diensten (384) Das Kommunikationsmodul überträgt größere Datenvolumen mit hoher Geschwindigkeit. Der Begriff Advanced steht für einen besonders leistungsfähigen Mobilfunkstandard. Von diesem Turbo-LTE profitieren Sie immer. Etwa durch noch schnelleren Informationsfluss bei den vielen Mercedes me Komfortdiensten oder der Car-to-X-Kommunikation.	3 Jahre ab Aktivierung kostenfrei nutzbar	○

Ihr Weg, um diese Dienste nutzen zu können:

Rufen Sie die Seite Mercedes me connect (<https://me.mercedes-benz.com>) auf und klicken Sie dann auf „Registrieren“. Geben Sie jetzt die geforderten Daten ein und klicken Sie anschließend auf „Registrieren“. Im Anschluss erhalten Sie eine E-Mail. Klicken Sie in dieser auf den Link „Registrierung abschließen“ und legen Sie Ihr individuelles Passwort fest. Klicken Sie nun auf „Nutzungsbedingungen akzeptieren“. Lesen Sie die Nutzungsbedingungen durch und akzeptieren Sie diese. Ihr Fahrzeug können Sie nun mit Ihrem Profil bei Ihrem Mercedes-Benz Partner verknüpfen lassen. Hierfür ist Ihre E-Mail-Adresse, der Fahrzeugschein und der Ausweis notwendig. Richten Sie sich anschließend auf Ihrem Smartphone/Tablet die Seite <http://connect.mercedes.me> ein oder laden Sie die Mercedes App me auf Ihr Smartphone, um die Dienste bequem von überall zu nutzen.



Mercedes-Benz ist einer der Gründungspartner der Stiftung „Laureus Sport for Good Foundation“.

Seit der Stiftungsgründung im Jahr 2000 unterstützt und fördert Mercedes-Benz die Ziele und Werte dieses weltweiten, gemeinnützigen Programms: mit sozialen Sportprojekten das Leben von benachteiligten oder kranken Kindern und Jugendlichen zu verbessern. Laureus wurde zu einem grundlegenden Bestandteil der gesellschaftlichen Verantwortung von Mercedes-Benz. Jeder neue Mercedes ist daher ein Botschafter dieser Werte. Mit dem Kauf eines Mercedes unterstützen Sie die Stiftung „Laureus Sport for Good Foundation“.

Speicherung technischer Daten im Fahrzeug: Elektronische Fahrzeugkomponenten (z.B. Airbag-Steuergerät, Motorsteuergerät, etc.) enthalten Datenspeicher für technische Fahrzeugdaten, wie z. B. Meldungen im Falle von Funktionsstörungen, Geschwindigkeit des Fahrzeuges, Bremsstärke oder Funktionsweise von Rückhalte- und Fahrerassistenz-Systemen im Falle eines Unfallereignisses (Audio- und Videodaten werden nicht gespeichert). Die Daten werden flüchtig, punktuell als Momentaufnahme z. B. im Falle einer Störungsmeldung, über einen sehr kurzen Aufzeichnungszeitraum (maximal wenige Sekunden) z. B. im Falle eines Unfalls oder in zusammengefasster Form z. B. zur Bewertung der Bauteilbeanspruchung gespeichert. Die gespeicherten Daten können über Schnittstellen im Fahrzeug ausgelesen, von geschulten Technikern zur Diagnose und Behebung etwaiger Funktionsstörungen oder vom Hersteller zur Analyse und zur weiteren Verbesserung von Fahrzeugfunktionen verarbeitet und genutzt werden. Auf Wunsch des Kunden können Daten auch als Basis für weitere optionale Dienstleistungen dienen. Eine Übertragung der Daten aus dem Fahrzeug heraus an den Hersteller bzw. Dritte erfolgt grundsätzlich nur aufgrund gesetzlicher Erlaubnis (z.B. Fahrzeugnotruf e-Call), oder aufgrund vertraglichen Einverständnisses mit dem Kunden unter Berücksichtigung des Datenschuttsrechts. Weitere Informationen zu gespeicherten Daten im Fahrzeug befinden sich in der Betriebsanleitung des Fahrzeugs. Diese finden Sie gedruckt und interaktiv im Fahrzeug oder online unter www.mercedes-benz.de/betriebsanleitung.

Nach Redaktionsschluss können sich am Produkt Änderungen ergeben haben.

Mercedes-Benz AG, Mercedes-Benz Cars Vertrieb Deutschland, Mühlenstraße 30, 10243 Berlin, MBD/VPM

www.mercedes-benz.de